



KONICA MINOLTA

bizhub

C554/C454/ C364/C284/C224

快適な操作性で加速する業務効率や生産性—
ビジネスを成功へ導くカラー複合機。



C554

55 カラー
枚/分
55 モノクロ
枚/分

C454

45 カラー
枚/分
45 モノクロ
枚/分

C364

36 カラー
枚/分
36 モノクロ
枚/分

C284

28 カラー
枚/分
28 モノクロ
枚/分

C224

22 カラー
枚/分
22 モノクロ
枚/分

※A4ヨコ出力時



GOOD
DESIGN

2012年度グッドデザイン賞受賞

Giving Shape to Ideas

“手間なく、素早く、分かりやすく”
その快適さを、すべてのユーザーに。

**多機能・高性能、
そして、シンプルな操作性の追求。
真に価値ある複合機は、その先に生まれる。**

ビズハブ
bizhub 
C554/C454



ビズハブ
bizhub 
C364/C284/C224



オフィス中の誰もが迷わず快適に使えるマシンを追求。
それは時間という見えないコストを削減し、業務効率をアップする。

**快適な操作性で加速する業務効率や生産性—
ビジネスを成功へ導くカラー複合機。**

様々なオフィス機器の役割を一手に担い、ドキュメント環境の最適化を促進する「bizhub C554シリーズ」 ●=標準 ○=オプション

	コピースピード (A4ヨコ)	コピー	プリンター	ボックス機能	カラースキャナー	インターネットFAX	FAX	IPアドレスFAX
C554	カラー: 55枚/分 モノクロ: 55枚/分	●	●	●	●	●	○	○
C454	カラー: 45枚/分 モノクロ: 45枚/分	●	●	●	●	●	○	○
C364	カラー: 36枚/分 モノクロ: 36枚/分	●	●	●	●	●	○	○
C284	カラー: 28枚/分 モノクロ: 28枚/分	●	●	●	●	●	○	○
C224	カラー: 22枚/分 モノクロ: 22枚/分	●	●	●	●	●	○	○

※表紙、およびこのページの製品写真は、オプションを装着したものです。

多機能を使いこなす操作性を追求

bizhub C554シリーズには、ユーザーとマシンをよりスムーズにつなぐ新ユーザーインターフェイス“INFO-Palette”を搭載。指先を滑らせるだけの直感操作の採用や、操作ステップの改善により、誰もが迷うことなく快適に使える操作性を追求しました。



時間を節約し、業務効率をアップ

起動スピードの短縮、1パス両面同時読み取り装置*の搭載により生産性を向上。マシンの前で待つ時間を抑え、業務の効率化に貢献します。

*C554/C454は標準装備。C364/C284/C224はオプションです。



性能は高く、コスト・環境負荷は低く

先進の環境配慮テクノロジーにより、性能を犠牲にすることなく低消費電力化や省資源化を実現。ビジネスの強化と地球環境への配慮の両立が可能になります。

快適に節電機能を利用するために

「節電機能はマシンを使う時に不便」。ユーザーのそのような声に応え、“操作性・生産性”と“効果的な節電”の両立を目指して開発されたbizhub C554シリーズ。たとえば、自動原稿送り装置に原稿をセットしたり操作パネルに指を近づけたりといった、マシン使用時の自然な動作に反応してスリープ状態からの素早い復帰を促すセンサー等を搭載。業務効率に支障をきたすことなく、積極的にオフィスの節電に取り組むことができます。



bizhubからはじまる、“ドキュメント環境の最適化”

操作性

ビジネスを強くする高機能を、人にやさしい操作性で

環境性

持続可能な社会の実現のために、今できることを

先進性

すぐれた省エネルギー性能を実現した先進技術

生産性

最小限の時間と手間で、最大限のパフォーマンスを

セキュリティー

日々加速する情報化に備え、先見性のあるセキュリティーを

左記の5つの要素を向上した先進性能により、生産性・環境性・セキュリティー性を犠牲にすることなく、時間・空間・コストの無駄を省き、あなたのオフィスによりスマートなワークスタイルを提供します。



それぞれのオフィスに、それぞれの最適環境を。
Optimized Print Services

あなたのオフィスに最適なドキュメント環境の構築をコニカミノルタが全面サポート。さらなる効率化、TCO削減のためにお役立てください。

Innovation for Usability

進化した機能を、シンプルな操作で—
ユーザーの視点から、理想の操作性を追求。

「静電タッチパネル」で先進のスマート操作

本機のタッチパネルには、一般に多くの複合機に用いられている感圧式よりも細かい動作への応答性の高い“静電式”を採用。それにより柔軟で快適な操作性を実現しました。

だれも見やすいワイド画面

9インチ大型液晶パネル

すべてのユーザーに快適な操作性をお届けするため、操作パネルには余裕のある9インチの液晶画面を採用しております。



ショートカットキー
2画面で合計23個のショート
カットキーが設定できます。

例えば「仕上げ」ショートカット
コピー時にステープル処理をする
ことが多い場合、ここからダイレ
クトに仕上げ画面を呼び出すこ
とが可能です。

用途や好みで自由に選べる

ハード・ソフトの2WAYテンキー

数値を入力する画面では、画面上に
すぐに10キーを呼び出せるソフト
ウェアタイプと、ユニバーサルデザ
イン対応のハードウェアタイプの2種
類からお選びいただけます。



登録キー

登録キーに“テンキー呼び出し
機能”を割り当てることで、
ワンタッチでソフトウェアタイ
プのテンキーを表示させるこ
とができます。



液晶パネルをスライドさ
せるとハードウェアタイ
プのテンキーが現れます。

直感的操作の追及

指先の動きに呼応する滑らかな操作性

フリック/ドラッグ操作の採用

スマートフォンなどで広く親しまれているフリック、ドラッグ操作を取り入れました。直感的に指でさばくように操作できるため、さまざまな機能をスムーズにお使いいただけます。また、どなたにも快適な操作性を提供するためにタッチペンも付属しています。

フリック

移動したい方向へ向けて画面を軽くはじくような感覚で指先をスライドさせる動作のこと。宛先リスト、BOX保存リストなど目的のものを検索する際に便利です。



ドラッグ

指先で画面を軽く押さえつけるようにして、そのままの力で目的の位置まで移動させる動作のこと。指先の動作に呼応して画面が動くので、機械の操作が苦手という方でもスムーズにお使いいただけます。



少ない画面遷移で応用設定もスムーズに

スクロールによる操作の快適化

複数の設定項目をカテゴリーごとに細かくページ分けせずに一画面に並べ、画面遷移を低減。よりシンプルに使える操作画面を実現しました。階層間を行き来することなく、同じ画面上を横スクロール操作で自在に移動することで目的の設定ボタンを素早く見つけ出すことができます。



応用設定画面

操作ステップの改善

いつもの設定はトップ画面からダイレクトに

よく使う設定を各機能のトップ画面に集約

頻繁に使われる設定は各機能のトップ画面にわかりやすいアイコンボタンで配置。複数の画面を探しまわることなく素早く目的の設定画面へ移動していただけます。

スキャン・FAX画面



設定ボタン

コピー画面



設定ボタン



“今ここ”が見える、いつでも戻れる

画面遷移がわかりやすいポップアップ表示

全体的に階層を浅くするとともに、ポップアップ式画面表示を採用しました。設定中は、画面の下を見れば現在の設定をしているのかをすぐに確認できます。また、設定終了後はポップアップ画面を閉じることで簡単に基本画面に戻ることができます。



ポップアップ表示

スキャン原稿の確認・調整を、その場で素早く簡単に

リアルタイムプレビュー

スキャン、FAXの原稿読み取り時には、プレビュー画面が1ページずつリアルタイムに表示され、どの原稿がどの向きで読み取られたかが一目わかります。読み取り後は、拡大表示などで詳細を確認することができます。また、プレビューを確認しながら、画像を回転して正しい向きに直すことも可能です。



ここに1ページずつプレビュー画像が順次表示され、いま、読み取り中の原稿が一目わかります。
※スキャン読み取り時の画面です。



読み取り後はマルチページを表示。特定のページを拡大して確認したい場合は、プレビュー画像をダブルタップする（指先で画面に触れる動作を素早く2回繰り返す）ことで表示倍率を×1、×2、×4、×8と順に切り替えでき、ドラッグすることで画像のスクロール、フリックすることでページ送りも可能です。

複数ページを読み取り後はマルチページを表示。

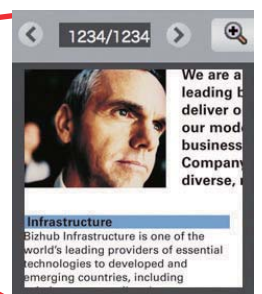

Save & Grow Ecology

環境に配慮しながら利便性を向上—
省エネ設計と高い生産性の両立で、社会とオフィスの未来をリード。

低消費電力 - TEC値を大幅に改善

高いパフォーマンスを誇りながら、低消費電力を実現。
支えるのは、先進の環境配慮テクノロジー。

従来機より30%以上の消費電力削減に成功

ワンランク上の省エネ設計

新エネルギースタートプログラムのTEC値を従来機より大幅に改善したC554シリーズ。電力の消費を抑え、運用コストの削減に貢献します。また、環境に配慮した先進テクノロジーを駆使することで、消費電力の低減とともに生産性の維持・向上を実現。高い生産性と低消費電力を両立した、ワンランク上の省エネ設計となっています。

※TEC値：国際エネルギースタートプログラムで定められた測定法による数値

従来機(下段)とのTEC値比較

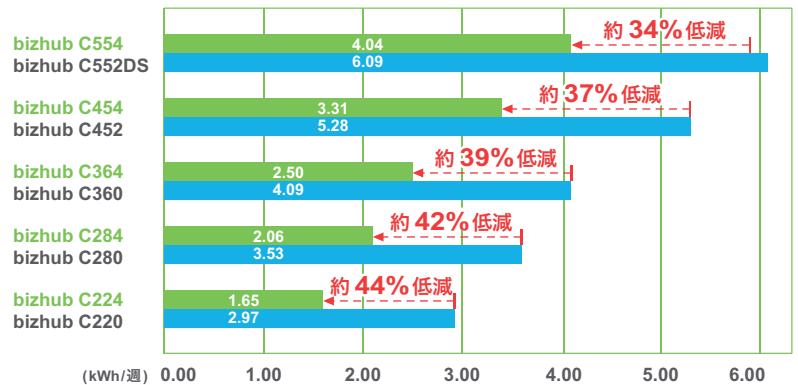

TEC値低減を担う先進テクノロジー

定着ヒーターの稼働を制御

省電力スキャン

これまでもスリープ状態からのプリント出力時にはコントロールパネルを起動させないなどの節電設計を採用していました。さらに改良を加え、スキャナー、FAX使用時には必要のない定着ヒーターの起動を抑える機能を搭載。消費電力を最小限に抑えています。

※あらかじめ管理者設定が必要です。

さらに低温定着性を向上し、環境負荷を低減

デジタルトナーHD

製造時の環境負荷が少ないデジタルトナーHDをさらに改良。従来よりも10度低い温度で定着するため、省電力化につながります。また、黒トナーは植物由来のバイオマス素材で生成されており、廃棄時のCO₂削減によりカーボンニュートラルを実現します。



素早いトナー定着を促し、電力も時間も節約

発熱効率を高めたIH定着

複合機は、紙にトナーを定着させる際に高い熱を加える必要があり、この定着プロセスに多くの電力が費やされていました。本機では従来のIH定着にさらなる改良を加えて発熱効率を向上し、定着ヒーターでの消費電力を従来機C552DSより約15%低減することに成功。TEC値の改善に大きく寄与しています。

※C554のみ搭載機能

省電力と高生産性を両立

スキャナー光源にLEDを採用

スキャナー光源には、蛍光灯より省電力性にすぐれたLEDを採用。原稿照射の明るさがアップしたことでスキャンスピード高速化にも繋がっています。

業務効率を犠牲にせず、しっかり省エネ

近接センサーでスリープモードから素早く復帰

スリープ時に必要のない回路をきめ細かに電源遮断することで省電力性能を高め、スリープモード時の消費電力はC554シリーズでは3W以下を達成しました。同時に、スリープモードからの復帰時間短縮にも成功。C554/C454は25秒以下、C364/C284は20秒以下、C224は18秒以下を実現しています。さらに指を操作パネルに近づけるだけで自動的に復帰する近接センサーを内蔵しました。このため、スリープモードからの復帰に手間がかからず、業務効率を下げることなく節電することができます。



成果の見える化で、モチベーションをアップ

エコへの貢献度がわかるECO指標表示

利用者の節約意識を高めるため、エコへの貢献度をグラフ表示します。トナーや用紙節約の指標を10ステップのEcoメーターで操作パネルに表示し、マシン全体、認証機能との併用で部門ごと、ユーザーごとの3つの視点から確認できます。さらに、電力使用状況の累積表示も可能です。



用紙の節約に大きく貢献

両面印刷がデフォルトのプリンタードライバー

両面印刷がプリンタードライバーのデフォルト設定となっており、用紙の節約を促進します。

用紙のムダな出力を抑制し、省資源化に貢献

プリントプレビュードライバー

リアルな出力イメージを事前にPC画面で確認できるプリンタードライバーを採用。用紙への印字位置や、パンチホール、ステーブル位置も試し印刷することなく確認することができます。さらに、文字切れやはみ出しのあるページや白紙ページを警告する機能、出力が不要なページを選択する機能などを搭載しており、ミスプリント削減に貢献します。また、減らせた用紙の割合は印刷節約メーターに目安が表示されるため、ジョブの効率化とTCO削減を図りながら、手軽にエコロジーを実現していただけます。2011年度グッドデザイン賞を受賞しました。

※動作OS: Windows Vista / Windows 7 / Windows Server 2008

利用状況に合わせ、自動で最適な省エネ設定に

学習機能を搭載したウィークリータイマー

曜日ごとにスリープモードの時間設定ができるウィークリータイマーに、新たに学習機能を搭載。4週間分の使用データを採取し、ウィークリータイマーの設定と実際の使用状況が異なる場合に設定時間を自動修正します。これによって、より節電効果の高い運用管理が行えます。

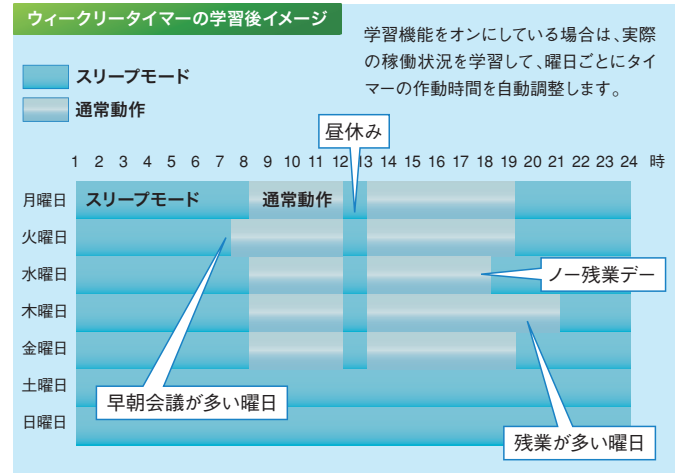

環境に配慮した取り組み

資源の有効利用を促進。高い耐久性を備えたりリサイクル素材

再生PC/PETの使用

リサイクル素材を積極的に採用したC554シリーズ。最先端のケミカルプロセス技術を用い開発された再生PC/PETと、植物由来のバイオプラスチックの2つの環境対応樹脂をバランス良く搭載しています。新たに採用した再生PC/PETは、再生PC^{*1}と再生PET^{*2}の複合リサイクル素材。再生PCは、ウォーターサーバー用のガロンボトルを回収・リサイクルしたもので、再生PETはペットボトルを回収してリサイクルした素材です。十分な耐久性があり、外装材としても優れています。外装表面積に対する再生PC+再生PETの使用部品の面積比率は30%を実現しました。

*1 ポリカーボネートは、熱可塑性プラスチックの一種。透明性・耐衝撃性・耐熱性・難燃性などが高く、エンジニアリングプラスチックとして窓ガラスやDVD、自動車部品など幅広く用いられています。

*2 PET (Polyethylene terephthalate) は、ポリエステル素材の一種。再生してリサイクル利用されるペットボトルは、このペットで作られたボトルのことです。

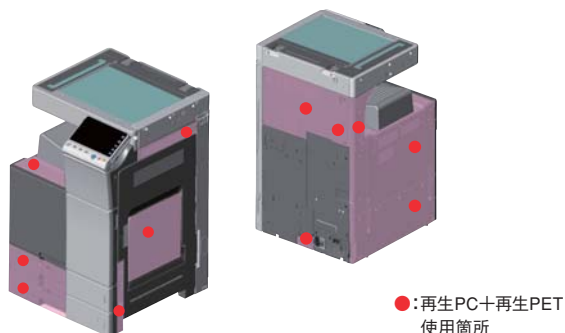

これからの持続可能な社会のために

様々な環境基準に適合



ものづくりの全段階で環境負荷低減を目指して

グリーンプロダクツ・プラス (GPplus) に認定

コニカミノルタでは、生産活動における環境配慮にとどまらず、製品開発や調達、物流、販売など、事業活動のあらゆる段階において環境負荷低減のための取り組みを推進しています。さらに2011年7月から優れた環境性能をもつ製品を評価する独自の制度「グリーンプロダクツ認定制度」の本格運用を開始。独自の厳しい基準を設けることで、持続可能な社会の実現に向けて常に高い目的意識をもち、環境配慮のための技術革新に努めています。bizhub C554シリーズは業界トップの環境性能を実現した製品としてグリーンプロダクツ・プラス (GPplus) に認定されました。

操作パネルの登録キーに植物由来の素材を使用

バイオプラスチックの使用

植物由来のバイオプラスチックは、石油系のプラスチックと比較して、ライフサイクルでの石油資源使用量およびCO₂排出量が少なく、環境負荷が小さいことが特長です。



More Value Productivity

生産性アップも、TCO削減も—
多様なビジネスニーズに応える、ひとつ上の機能が充実。

Copy

急ぎのコピー、大量出力もスピーディーに 起動スピードをアップ

主電源をONにしてコピー可能状態になるまでのウォームアップタイムは、C554は、23秒以下、C454は25秒以下、C364/C284/C224は20秒以下に短縮。さらに、コピーボタンを押してから最初の1枚が出力されるまでの時間（ファーストコピータイム）についても、以下の表の通りそれぞれハイスピードを実現しました。待ち時間を大幅に減らし、業務効率アップに貢献します。

■ 起動スピード

	ウォームアップタイム (コピー可能状態まで)	ファーストコピー タイム (カラー)	ファーストコピー タイム (モノクロ)
C554	23秒以下*	4.6秒	4.1秒
C454	25秒以下	5.5秒	4.6秒
C364	20秒以下	6.9秒	5.3秒
C284	20秒以下	7.7秒	5.9秒
C224	20秒以下	8.3秒	6.9秒

*カラー出力の場合は25秒以下

便利機能で資源と出力コストを大幅に節減 集約コピー機能

集約コピー機能を活用することで、複数ページの原稿を用紙1枚に集約して印刷することができます。また、標準搭載の両面印刷機能との併用で、さらなる用紙の節減が可能。環境に配慮しながら大幅なTCO削減にもつながります。

コピー時: 2in1, 4in1, 8in1

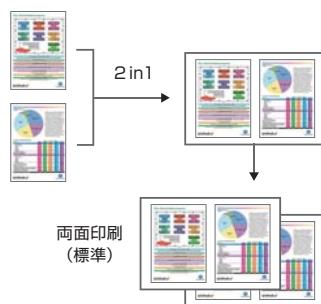

用途ひろがる52g/m²からの薄紙対応

52-300g/m² 幅広い用紙対応力

52g/m²からの薄紙に対応。また、マルチ手差しで300g/m²の厚紙に対応しており、オフィスで使われる様々なメディアをカバーします。



ドキュメントを通し番号や日付で管理できる

ファイリングナンバー印字

本体HDDのファイリングナンバーボックスからファイルを印刷、送信する際、あらかじめ設定しておいた管理用の日付/時刻やファイリング番号がヘッダーまたはフッターに自動的に付加されます。作成日時や連番のページ番号を特定できる文書の作成によって、不正利用の抑止を強化できます。

用紙補給によるダウンタイムを低減し、業務効率化を推進 最大7,115枚の給紙容量*

給紙容量は本体標準トレイで1,265枚。オプションの給紙キャビネット (PC-410) を装着すると最大3,815枚となります。さらにC554/C454は大容量給紙ユニットが装着可能で最大7,115枚の給紙量が確保できます。

・最大給紙容量: C554/C454: 7,115枚 (64g/m²)
C364/C284/C224: 3,815枚 (64g/m²)



*C554/C454の場合
*給紙キャビネットはオプションです。
*大容量給紙ユニットはオプションです。C554/C454に装着可能です。

その他の主なコピー機能

- ・カラー選択 (オートカラー、フルカラー、ブラック、2色カラー、単色カラー)
- ・原稿画質選択 (文字、文字/写真、写真、薄文字原稿、地図、コピー原稿)
- ・カラー画質調整 (濃度、原稿下地、文字再現、光沢コピー、ネガポジ反転、ベースカラー)
- ・出力 (両面印刷、ページ集約 (2in1/4in1/8in1)、レポート、白紙原稿除去、グループ、ソート、シフト、小冊子、とじしろ)
- ・原稿読み込み (連続読み込み、混載原稿、とじしろ、原稿セット方向、薄紙、Z折れ原稿、汚れ軽減モード、プログラムジョブ)
- ・いろいろな原稿をコピーする (IDカードコピー、ブック原稿、ページ連写、インデックス原稿、カタログ原稿)
- ・レイアウト調整 (拡大/縮小、拡大連写、画像の収め方、鏡像、画像シフト、自動画像回転)
- ・ページ挿入 (カバーシート、OHP合紙、インターシート、章分け、差し込みページ)
- ・画像追加 (日付/時刻、ページ番号、スタンプ、ウォーターマーク、ヘッダー/フッター、オーバーレイ、登録オーバーレイ)
- ・消去 (枠消し、原稿外消去)
- ・セキュリティ (コピープロテクト、繰り返しスタンプ、コピーガード、パスワードコピー)

Print

細いラインも鮮明に

1,200dpiの高画質

細い線の再現性にすぐれた1,200dpiのプリント解像度を採用。高品位な画像・繊細なラインなどのディテールを細やかに再現しています。

外出先でも自由にセキュアな情報活用を



iOS/Android™ OSのタブレット端末やスマートフォンからドキュメントやWebページ、画像等を直接印刷したり、スキャンしたデータを取り込み保存したりできるアプリケーション。Googleドキュメントなどのクラウドサービスとの連携も可能です。またbizhub本体の認証機能(ユーザー認証/部門管理)に対応することで、よりセキュアなプリント環境を実現しました。

※対応ファイル形式 JPEG、GIF、BMP、PNG、PDF、モノクロTIFF*、XPS*、コンパクトXPS*、OpenXML*(docx、xlsx、pptx)
*プリント機能のみ

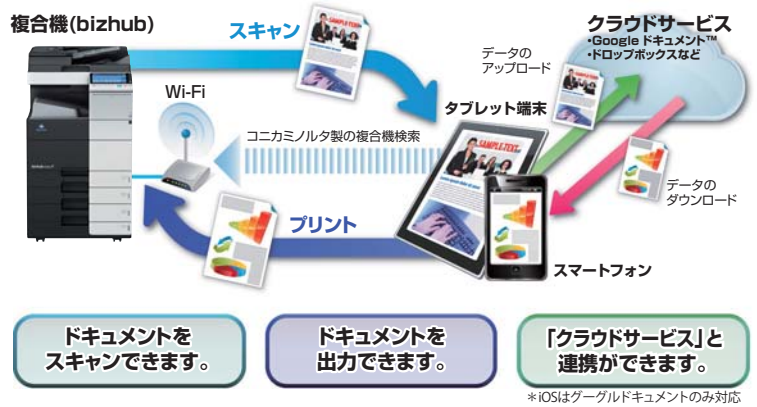

PCレスで素早くプリント。USBメモリーからダイレクトに印刷可能

USBメモリー連携

本体にUSBポートを標準搭載。USBメモリーを差し込むことで、関連する操作画面をパネルに自動表示します。少ないステップで、USBメモリー内のデータをダイレクトプリントしたり本体BOXに転送して保存したりできます。



※USBメモリーの種類により、正しく動作しない場合があります。

※対応ファイル形式:PDF、コンパクトPDF、JPEG、TIFF、XPS、コンパクトXPS、OpenXML (docx、xlsx、pptx)

ダイレクトプリントの適応ファイルを拡大し、Officeにも対応

Office対応ダイレクトプリント

従来は、XPS、PDF、TIFF、PS、PCL、JPEG、Textに対応していたダイレクトプリントが、適応ファイルを拡大。Microsoft Office 2007でWord、Excel、PowerPointの保存形式として新たに採用された文書フォーマット Office Open XML (docx、xlsx、pptx) に対応しました。

1,200mmの長尺販促物の内製も可能

長尺プリント機能

オプションの長尺用紙セットガイドを使って、最長1,200mmまでの長尺印刷が可能。POPやバナーを作成するのに最適です。

※オプションの長尺用紙セットガイドMK-730装着時。



様々なOSに対応。Macintosh、Windowsの混在環境でも快適に

マルチプラットフォームに対応

コニカミノルタ独自の統合プリンティングシステムEmperonによるネットワークプリント機能を標準搭載。WindowsやMacintoshなど様々なOSが混在するオフィスネットワーク環境でも快適にご利用いただけます。



Windows

Windows Server

Macintosh

複写伝票仕立てのプリントが素早く簡単に

カーボンプリント

一度の印刷指示で、カーボン紙を使った複写式の伝票のように仕上げることができるカーボンプリント機能を搭載。例えば提出用の原本はトレイ1にセットされている上質なカラー用紙に印刷し、控え用としてトレイ2・3にセットされている再生紙に印刷するといった作業が、一度の印刷指示で実現できます。提出用の資料と控え用の資料を一度に用意したいときなどに便利です。選択したトレイ順またはページ順から排紙する順番が選べます。

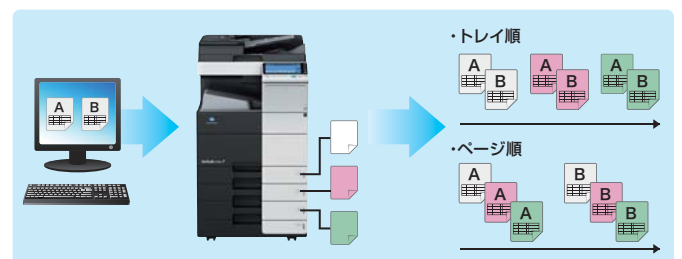

その他の主なプリント機能

- ・「Bluetooth通信」による携帯端末からのダイレクト印刷が可能
- ・あらゆるオフィス機器との連携をスムーズに「BMLinkS対応」
- ・自分用の設定にカスタマイズできる「プリンタードライバーのMyタブ登録」
- ・タブ紙に印刷可能な「タブプリント」
- ・A3サイズの全面プリントが可能に「SRA3サイズ対応」

Scan

高速両面スキャンで生産性を向上

1パス両面同時読み取り装置※

1パス両面同時読み取り装置 (DF-701) により、1分間に160ページ分(両面原稿80枚分)のカラーズキャンが可能。片面原稿を同じ枚数スキャンするのと同じ生産性です。また、「白紙原稿除去機能」も搭載。原稿内に混じっている白紙を検出し、無駄なスキャン・コピーを防止します。

※C554/C454は標準装備。C364/C284/C224はオプション。
※C364/C284/C224は1分間に80ページ(A4ヨコ片面)のカラーズキャンが可能な自動両面原稿送り装置(DF-624)もオプションで装着可能。

読み込みスピード
(A4ヨコ 300dpi時)
片面: 80ページ/分
両面: 160ページ/分

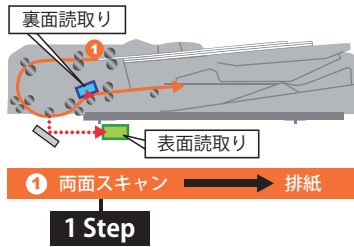

簡単スキャンツール

仕分け名人との連携※オプション

「仕分け名人」はスキャン文書やFAX受信文書の指定フォルダーへの保存からリネーム処理まで、一連の「仕分け」作業を効率化。紙文書の電子化を促進し、面倒なスキャン作業や手間のかかるFAX受信文書の管理をまとめて解決します。保存可能なフォルダーはbizhubの操作パネルに反映されるため直感的かつスムーズな選択が可能です。またリネーム(ルールに従ったファイル名変更)処理することでファイル検索性が向上します。ご利用状況により社内パソコンやファイルサーバーに保存するオンプレミス版(仕分け名人 V2)とオンラインストレージに保存するクラウド版(仕分け名人クラウド)からご選択いただけます。

紙原稿から文字・画像データを取り出し、再利用することが可能

Scan to パワーポイント

紙文書をスキャンする際に、OCR(光学式文字認識)処理※1によりテキスト情報を付加し、図形/写真とともにPowerPoint形式※2に変換します。紙文書の資料も、プレゼンテーションの資料づくりなどに幅広く活用することが可能です。

※1 原稿の状況により、正しく読み込まれない場合もあります。
OCRの結果は、100%ではなく正しく読めない場合があります。
OCR処理をする場合、オプションのi-Option(LK-105)とアップグレードキットUK-204が必要です。

※2 PowerPoint 2007以降

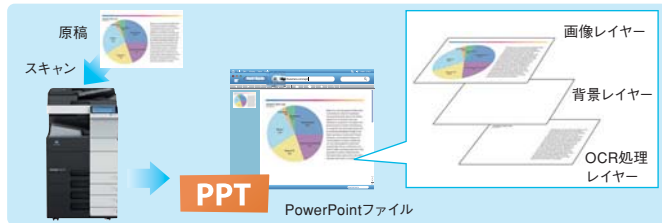

公的文書等の長期管理、WEBページでの公開に最適

PDF/A※形式・リニアライズドPDF対応の Scan to PDF

スキャンにより生成するPDFファイルの種類を拡張。新たに、電子文書の長期保存を保障するPDF/A形式と、WEB上でのスピーディーな閲覧を可能にするリニアライズドPDFに対応しました。オフィス内でのPDFによる電子文書管理をより一層サポートします。

※i-Option(LK-102)とアップグレードキット UK-204が必要です。

より幅広い情報活用を可能に

スキャン&センド

スキャンした原稿は、用途に応じて様々な文書フォーマットに変換し、本体BOXやUSBメモリーに直接保存したり、E-mailやSMB、FTP/WebDAVなどを介してPCやサーバーへ送信・保存したりすることが可能です。

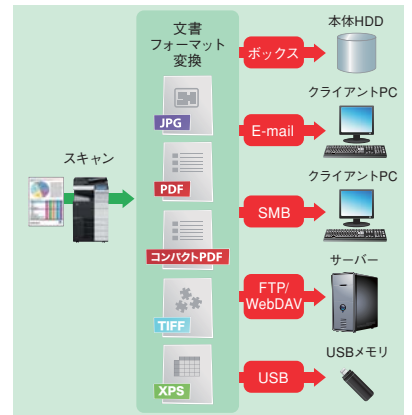

文字認証によって、PDFの本文検索・再利用を可能に

サーチャブルPDF

PDFファイルでの文字情報の全文検索や二次利用を可能にする「サーチャブルPDF」。スキャンしたドキュメントの文字情報をOCR(光学式文字認識)によってテキストデータ化し、スキャン画像にオーバーレイ合成したPDFファイルを生成できます。この機能により、ページ数やテキスト数の多いドキュメントデータからでも、すばやい文字検索が可能となりました。さらに、文字情報をコピー&ペーストして新たなドキュメントの作成も可能。また、原稿の向きを検知し、ページ方向を自動補正することもできます。

※i-Option(LK-105)とアップグレードキット UK-204が必要です。
※OCRの結果は、100%ではなく正しく読めない場合があります。
※OCR処理による原稿の回転補正機能も、原稿の種類によっては正しい角度に回転できない場合があります。

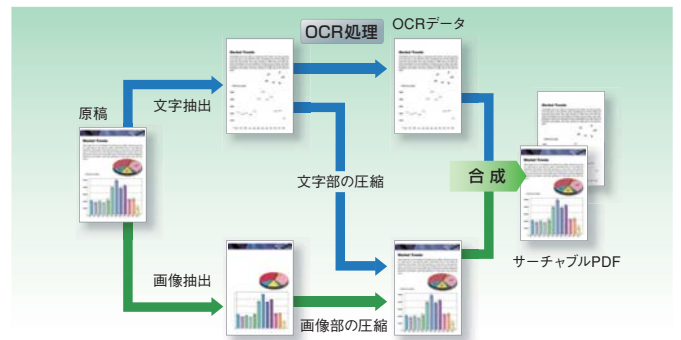

PDF形式により統合管理を行う

PageScope Workware※オプション

スキャンした画像ファイルやアプリケーションで作成した文書を、PDFで統合管理するドキュメントマネジメントソフトウェアです。文書のサムネイル表示やグルーピング、OCR機能による文字検索などが可能で、検索や二次利用、配信を容易に行えます。

※ Windows専用です。

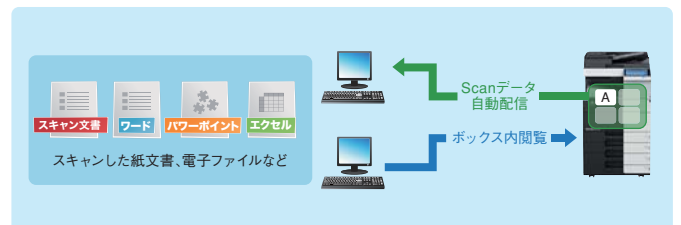

FAX

約2秒台の高速電送で、通信コストの削減に貢献

スーパーG3対応

国際標準スーパーG3規格と、標準規格の高効率データ圧縮伸長方式(JBIG)の採用により、一般の加入電話回線で約2秒台の高速電送を実現。スピーディーな処理で通信コストを低減します。

※A4判700文字程度の原稿を標準的画質(8×3.85line/mm)でスーパーGモード(ITU-T V.34準拠、33.6kbps以上)、JBIG符号化方式で送ったときの速さです。これは画像情報のみの電送速度で、通信の制御時間は含まれません。また実際の通信時間は原稿内容、相手機種、回線状況・状態により異なります。※オプションのFAXキットFK-511が必要です。

PCから本体の登録先へ直接FAX

PC-FAX送信

クライアントPCからbizhub経由でダイレクトにFAX送信が可能。送信原稿を一度出力してから送信する手間や用紙のムダ、出力コストを省くことができ、TCO削減に効果的です。

※ オプションのFAXキットFK-511が必要です。
※ FAX回線を経由するため、送受信に際しカラー文書はモノクロに自動変換されます

受信FAXを自動で振り分け、PC転送できる

受信FAXのBOX保存/自動転送機能

受信したFAXデータをTSI(発信元情報)によって自動的に振り分け、本体内のBOXに自動保存。必要なデータのみを選んで出力することにより、プリントコストを削減できます。またクライアントPCやFTPサーバーへの自動転送機能によって、受信文書の仕分けや配布の手間と時間を節約。受信データのE-mail添付による自動転送もでき、外出先でも受信内容の確認が可能です。

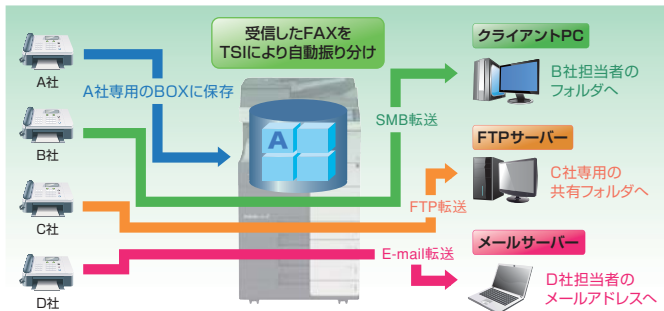

低コストかつ手軽に、カラーFAXが利用できる

カラーインターネットFAX

幅広い互換性のあるカラーインターネットFAX機能を標準装備。相手先の機器がプロファイルC規格に対応していれば、カラーFAXの送受信が手軽にスピーディーに行えます。インターネットとメール環境さえあれば利用できるため、特に遠隔地や海外とのFAX通信が多いオフィスの場合、通信コストの大幅な削減にも有効です。

※相手先の通信環境がITU-T T.37及びW-NET FAXに準拠している必要があります。

社内のFAX通信コストを大幅カット

IPアドレスFAX

イントラネット内のDirect SMTP対応機やbizhub間において、相手機のIPアドレスを指定するだけでカラー文書のFAX通信が可能です。既存のネットワークインフラを活用するため、導入時のイニシャルコストは不要。固定費の中でFAX通信ができます。

※ 相手先がW-NET FAX Direct SMTPもしくはIPアドレスFAXに対応している必要があります。
※ カラー原稿対応は相手先機種により異なります。
※ オプションのFAXキットFK-511が必要です。



便利なペーパーレスFAXで、コスト・時間・手間を低減

仕分け名人との連携 ※オプション

「仕分け名人」との連携で、データ化したFAX受信文書の送信元別のフォルダ分け・リネーム処理、転送・通知までの流れを自動化できます。オンプレミス版(自社保有型)では、既読・未読・確認中といったステータス管理も可能。またクラウド版では外出先でもモバイル端末からFAX受信文書の閲覧ができ情報の素早い確認が可能となります。

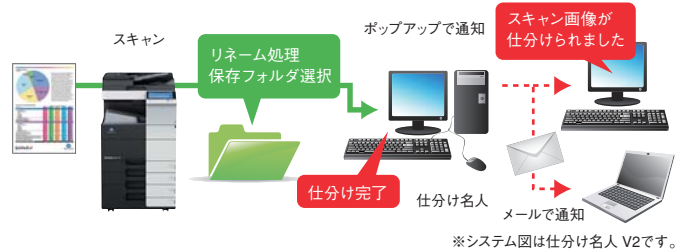

その他の主なFAX機能

- FAX番号やアドレスは、個別2,000件、グループ別100件の登録が可能。
- 2回線に増設できる「マルチポートFAX機能」※オプション
- 受信したFAX文書をHDDに保存できる「強制メモリーボックス機能」
- PCから本体の登録先へ直接FAXできる「PC-FAX機能」

ドキュメント情報の共有・活用を効率的に

ボックス機能

ボックス機能を標準装備。保存された文書は、コピーやプリントはもちろん、E-mail添付・PC転送やFAX(オプション)で利用できます。その際、縮小/拡大、出力部数、両面設定などを変更することも可能。また、保存された文書を結合したり編集したりするなど二次活用も容易です。



クライアントPCからボックス内文書にアクセス

PageScope Box Operator

ボックス内のファイルをクライアントPCから検索、操作できます。自席に居ながら文書をサムネイルで確認できるほか、必要な文書をPCに取り込むことが可能。また、PCに取り込むことなく文書名の変更や消去、印刷、コンパクトPDFの作成などを行うこともできます。

※Windows専用

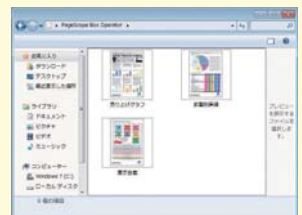

Security & Management

めまぐるしい情報化の波の中、
信頼という価値を守り抜いていくために。

誤送信や不正利用による情報流出を抑止

FAXセキュリティ



FAXの誤送信や不正利用による情報流出を回避するため、情報通信ネットワーク産業協会が制定したFAXセキュリティのガイドラインFASEC 1に適合したセキュリティを搭載。また、さらなる安全性の確保のために独自のセキュリティシステムも導入しています。

※オプションのFAXキットFK-511が必要です。

FASEC 1 適合の FAX セキュリティ

■宛先2度入力

相手先番号を直接入力した場合、再度同じ番号を入力してから送信を開始。入力ミスによる誤送信を抑止します。

■相手先番号確認表示

短縮番号などで送信する場合、スタートボタンを押してもすぐに送信せず、操作パネルに相手先を表示します。利用者による確認を促した後、もう一度[送信]ボタンを押すことで送信をスタート。ボタンの押し間違いによる誤送信を抑止します。

■ダイヤルトーン検出機能

発着呼衝突による誤送信を防ぐため、発信時にダイヤルトーンを検出します。ダイヤルトーンが検出されない場合は発信動作を行いません。

■メモリー受信&PC転送

メモリー受信したFAXデータをPCへ自動転送して画面上で確認。受信紙の放置防止に効果的な機能です。

■通信結果レポートと操作パネルでの結果確認

FAXが確実に送れたことを、レポートやパネル上で確認できます。

コニカミノルタ独自の FAX セキュリティ

■相手先確認(CSI照合)送信

相手先から受信するCSI信号によって、相手先を自動確認してから送信を開始。誤接続による誤送信を抑止します。

2次コピーによる機密文書の漏洩を予防

地紋セキュリティ機能

従来のコピープロテクト機能に加え、さらにセキュリティレベルの高い「地紋セキュリティ機能」(コピーガード機能/パスワードコピー機能)*を装備。特殊な地紋セキュリティパターンを原稿上に付加して出力することで、不正な2次コピーを防止します。2次コピーを完全に禁止する「コピーガード機能」と、パスワード入力時のみ出力を可能にする「パスワードコピー機能」の2つの機能が利用可能。重要文書の第三者への漏洩を防止します。

※オプションのセキュリティキットSC-508が必要です。

※コニカミノルタの地紋セキュリティ機能を搭載した機種のみで有効な機能です。

※条件により機能が有効に働かない場合があります。

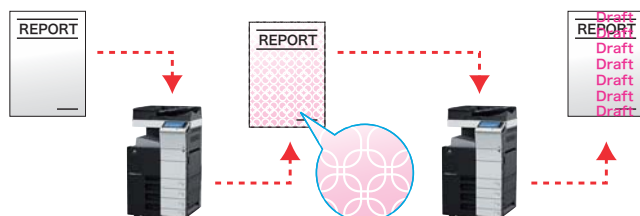

配信文書からの情報漏洩、文書の偽造・改ざんを防止する

暗号化PDF機能

■パスワードによる暗号化

PDF形式での文書配信時に、パスワードによる暗号化が可能です。

■デジタルIDによる暗号化

許可された受信者のみが持つ秘密鍵で復号化。これまでの公開鍵方式より強固なセキュリティレベルを確保できます。

※暗号化にデジタルIDを利用する場合は、事前にデジタルIDが登録されたE-Mail宛先(S/MIME送信)を複合機の短縮宛先に登録する必要があります。

■電子署名の追加

電子署名によって文書の作成者(複合機)を証明。また、その文書が改変されていないという正当性を保証。第三者機関による証明書も利用できます。

※電子署名を行う場合は、「パスワード」または「デジタルID」にてファイルの暗号化を行う必要があります。

進化した認証システムにより、管理体制のさらなる強化・統制を

ユーザー認証

本体に認証システムを搭載。サーバーレス環境でも、コピー、プリント、スキャン、FAXの機能ごとに、管理者によるユーザー単位での詳細な利用制限が設定できます。

非接触ICカード認証

FeliCaなどの非接触ICカードによるユーザー認証が可能。社員認証と複合機やプリンターなどの認証システムを連携させて一元化できるSSFC(Shared Security Formats Cooperation)仕様に対応しています。また、本体前面にカード読み取り機を設置することで、省スペースでセキュリティ性を向上することができます。

※オプションのICカード認証装置AU-201が必要です。

※非接触ICカードは「FeliCa(IDm)」「SSFC」「FCF(キャンパス)」「MIFARE(UID)」に対応。



- オプション:ワーキングテーブル WT-506
- オプション:ICカード認証専用取付キット MK-735

バイOMETRICS認証

指の静脈パターンを利用することで、簡単な操作による精度の高い認証を可能に。なりすましが不可能な方式のため、ハイレベルなセキュリティシステムを構築できます。



※オプションの生体認証装置AU-102とワーキングテーブルWT-506が必要です。

その他の主なセキュリティ機能

- ・ユーザー認証と連動してプリントアウト「認証&プリント機能」
- ・ネットワーク間の通信データを暗号化「SSL/TLSプロトコル」
- ・E-mail送信時のセキュリティ強化「SMTP認証/POP before SMTP認証」
- ・HDDに残存する画像データを上書き消去「ジョブデータの自動消去機能」
- ・高度なセキュリティ体制を可能にする「IPv6対応」





より効率的で、
たしかな管理体制へ

ユーザー認証の一元管理

ユーザーやグループごとに細かな利用制限を設定。徹底した一元管理を実現

PAGE SCOPE Authentication Manager

※オプション

PageScope Authentication Managerは、多数のデバイスのユーザー認証をサーバーにて一元管理する権限管理アプリケーションです。たとえば、FAXの利用を一部ユーザーに限定したり、部署によってカラープリントの制限を設けるなど、ユーザーまたはユーザーグループごとに細かく利用制限を設定することが可能です。また、認証方式はパスワードやICカード、生体認証などに幅広く対応。既存の環境との親和性も高く、ユーザーに負担をかけずに導入することができます。

印字制限	●プリント/カラー	●プリント/ブラック	●送信/カラー	
機能制限	●コピー操作	●プリンター印字	●ファクス操作	●スキャン操作
	●蓄積文書操作	●送信機能印字	●外部メモリー保存	●手動宛先入力

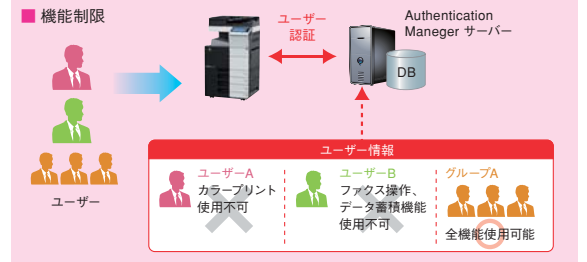

ドキュメントボリュームの集計管理

個別や部門別の出力管理により、TCO削減に貢献

ジョブログ

従来からの監査ログ機能をさらに拡張。本体で実行されたジョブのログデータ(課金ログ・集計ログ・監査ログ)を収集し、蓄積することができます。正確な用紙枚数管理をサポートし、オフィスのトータルコスト削減に貢献します。

■課金ログ

部署ごとに月単位などでかかった費用を、個人/グループに振り分けることが可能。

■集計ログ

用紙の利用枚数集計により、用紙を削減して印刷しているかなどの情報が把握できます。

■監査ログ

操作の日時、内容、利用者を特定できる情報などを記録。不正アクセスに対する解析が可能になります。

自動収集・定期処理で、より効率的な集計管理をサポート

PAGE SCOPE Account Manager

※オプション

PageScope Account Managerは、カウント情報の一元的な集計管理に特化したサーバーアプリケーションです。デバイスごとのカウント情報をサーバーで定期的に自動収集します。また、集計結果をわかりやすくグラフ化したり、金額表示にするなど目的に合わせた細やかな分析が可能です。これによって全体の利用状況を効率的に把握し、そこから更にユーザーやグループごとの出力枚数の上限設定を行ったり、適切なデバイスの配置を検討していただくことができます。



利便性と安全性を兼ね備えたプリント環境

出力環境を円滑化するユビキタスプリント

PAGE SCOPE My Print Manager

※オプション

シンプルでセキュアなプリント環境を実現するPageScope My Print Manager。PCで出力指示後、プリントジョブをサーバーに一旦保存。ネットワーク内のマシンであれば、ID認証によって自分専用の操作パネルを呼び出しスムーズに出力を行うことができます。ユーザーはPCから出力指示をした後に利用する複合機を選べるので、近くのマシンが使用中であっても他のマシンですぐに出力することができます。また、認証後に出力されるため、出力文書の放置や取り間違いによる情報漏洩のリスクを低減し、セキュリティ強化にも繋がります。

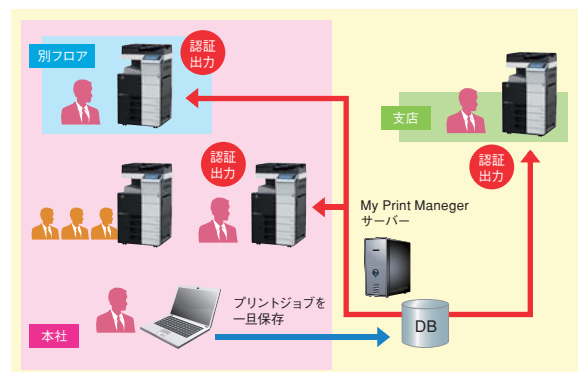

Universal Design & CRD[※]

その進化は、技術だけでは生み出せない—
すべての機能は、ユーザーの声から誕生したもの。

※CRD (Central Reprographics Departments: 企業内集中印刷)

ユニバーサルデザイン

操作パネルをフラットに取付け、よりスマートに INFO-Palette / 360°スマートデザイン

ブラック×ホワイトの洗練された外観と場所をとらないコンパクトな設計。また、操作パネルの出っ張りをなくしたり背面のケーブル等をカバー内に収納したりすることで360°どの角度から見ても美しいフォルムに仕上げました。オフィスを中心に配置しても快適に利用できます。さらに近年のワークスタイルの多様化に伴い、INFO-Paletteというコンセプトのもと、様々な情報を自在に操るための新たなステージとなるユーザーインターフェイスを実現。これからのオフィス環境、そして人の働き方を大きく進化させる新しいデザインです。

NPO法人CUDO (カラーユニバーサルデザイン機構) によるカラーユニバーサルデザイン認証を取得しております。



一人ひとりに“ちょうどいい角度”を 角度調整自在の操作パネル

操作パネルは、傾斜角25度から55度の間で利用者が使いやすい角度に自在に調整可能。奥に倒す際にはタッチパネルの操作を考慮した固めの動きで、手前に起こすときには軽い力でスムーズに調整していただけます。



スムーズな用紙補給をサポート 軽やかに引き出せる給紙トレイ

軽く引くだけでスムーズに開き、軽く押し込むとカチッと閉まる快適な操作感の給紙トレイを実現しました。上下どちらからでも握りやすいフリーグリップタイプを採用しています。



いつでも見やすい文字の大きさで 拡大表示

利用者ごとに拡大設定が可能。見やすい文字サイズのディスプレイで快適に操作できます。また一度「拡大」設定を行えば、その設定を記憶するため、スリープモードからの復帰後も再設定の手間なくお使いいただけます。



消耗品の交換や紙詰まりの処理も分かりやすくご案内 アニメーションガイダンス

消耗品の補給や、万が一の紙詰まり時の処理方法などはアニメーションで視覚的に分かりやすく案内します。どなたでも快適に使用できるよう細かな配慮をしています。



用紙補給画面



トナーカートリッジ交換ヘルプ画面

外資系企業や大使館など、多国籍の方が働くオフィスに便利 多国語表示対応

各画面のショートカットキーとしてLanguage Select (言語選択) ボタンを配置可能。英語・フランス語・ドイツ語・スペイン語・イタリア語・韓国語・中国語 (簡・繁) への切り替えができます。

様々なユーザー、ニーズに柔軟に対応 ロータイプとしても利用可能

本体(2段給紙トレイ)にオプションのキャスターテーブル(DK-705)を装着すればロータイプの複合機として利用できます。操作パネル面までの高さは836mmで、デスクサイドに設置した場合、椅子に座ったまま複合機の操作が可能です。また車椅子での利用にも適しており様々なオフィス環境に対応します。



※DK-705を装着した場合、FS-535/FS-534は同時装着できません。

企業内印刷をサポート —できることが増える、コストが減る—

社内配布資料や広報誌、セミナーで配布する小冊子、顧客に向けた案内状…
いままで予算を割いて外部に発注したり、時間をかけて手作業で行うなどしていた
高度なアウトプットの数々。

これからは多彩なオプションを装着することによって社内ですピーディーに量産することができます。
また、必要なときに必要な分だけ出力することができるので、在庫を抱える心配もありません。



高度なドキュメントアウトプットを可能にする 多機能フィニッシャー ※オプション

案内状の作成などに便利な3枚重ねの三つ折り機能をはじめ、様々なパターンのステープルやパンチ機能、中とじ製本など、自社内での高度な加工を可能にするフィニッシャーをご用意。プリントから最終加工まで一貫して行えるため、様々な印刷物を内製することができます。

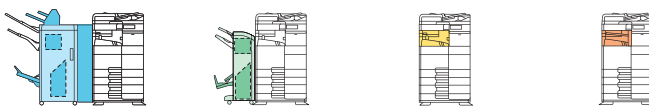

適機種種	C554	○	○	○	○
	C454 / C364 / C284 / C224	—	○	○	○
機能	加工イメージ	FS-535	FS-534	FS-533	JS-506
仕分け(シフトソート)機能	1部ずつ排紙位置をずらして排紙する	○	○	○	○
ステープル機能	コーナーステープル 2点ステープル(サイド)	最大100枚 (52~90g/m ²)	最大50枚 (52~90g/m ²)	最大50枚 (52~90g/m ²)	—
製本(小冊子)機能 & 折り機能	中とじ 2つ折り 3つ折り(3枚可能)	中とじ機 SD-512	中とじ機 SD-511	—	—
Z折り機能 & パンチ機能	Z折り パンチ Z折り + パンチ	パンチZ折りユニット ZU-606 60~90g/m ²	—	—	—
パンチ機能	2穴 上2穴	パンチキット PK-521 300g/m ² まで対応可能	パンチキット PK-520 300g/m ² まで対応可能	パンチキット PK-519 157g/m ² まで対応可能	—
カバーシート機能 & インターシート機能	カバーシート インターシート	ポストインサーター PI-505 or 標準機能	標準機能	標準機能	標準機能

本格的なグラフィックユースやDTPユースに対応 Fieryコントローラー

より本格的なグラフィックユースに対応する本体内蔵型のFieryイメージコントローラーをオプションでご用意。さらに進化した機能などにより、プロ仕様のハイレベルなプリンティング環境を実現します。標準搭載のプリント機能との併用も可能です。

※オプションのFieryイメージコントローラーIC-414とビデオインターフェイスキットVI-506が必要です。C224には装着できません。



遠隔診断システム CS Remote Care できめ細かな保守サービスを実施

コニカミノルタの遠隔診断システムCSRCは、通信回線を利用した先進のサポートネットワークです。万が一の故障情報を、コニカミノルタのサービス管理システムに即時通報するとともに、マシンのダウンタイムを最小限に抑えるアラーム情報機能も備えることで、お客様の「最大満足」を追求しています。また、毎月のカウンターチェックなども、お客様の手を煩わせることなく確認できます。ワンランク上のサポート体制&アフターケアも、高性能のひとつであると、私たちコニカミノルタは考えます。

※使用可能な地域、通信回線など、詳しくは担当者までお問い合わせください。
※通信に関わる費用は当社にて負担致します。
※接続環境(電話回線またはネットワーク環境)の維持費用は含まれません。

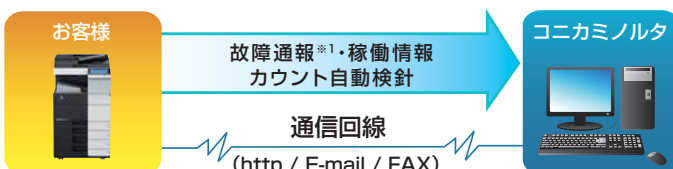

*トラブルの内容により、一部通報されない場合があります。

bizhub C554/C454/C364/C284/C224の主な仕様

■基本機能/コピー機能

製品名	bizhub C554	bizhub C454	bizhub C364	bizhub C284	bizhub C224
形式	デスクトップ				
カラー対応	フルカラー				
読取り解像度	600dpi×600dpi				
書き込み解像度	1,800dpi相当×600dpi				
解調数	256階調				
メモリー容量	2GB(2048MB)				
HDD容量	250GB				
複写原稿	シート、ブック、立体物(重さ最大2kg)				
最大原稿サイズ	A3				
複写サイズ	用紙サイズ 本体: SRA3, A3~A5 ※SRA3は第2トレイのみ 手差し: SRA3, A3~A5, B6タテ, A6タテ, 郵便はがき, 封筒※1、インデックス紙 長尺紙(幅210~297mm, 長さ457×1,200mm)※1*プリンター時のみ				
画像欠け幅	先端: 4.2mm以内、後端: 3mm以内、手前/奥側: 3mm以内				
ウォームアップタイム (23℃, 定格電圧時)	主電源ONから 23秒以内※2 副電源ONから 23秒以内※2	25秒以内※2	20秒以内	20秒以内	20秒以内
ファーストコピータイム※3	カラー 4.6秒以下 モノクロ 4.1秒以下	5.5秒以下 4.6秒以下	6.9秒以下 5.3秒以下	7.7秒以下 5.9秒以下	8.3秒以下 6.9秒以下
連続複写速度 (カラー/モノクロ)	A4横・B5横 B4 A3	55枚/分 30枚/分 27枚/分	45枚/分 25枚/分 22枚/分	36枚/分 20枚/分 17枚/分	28枚/分 15枚/分 13枚/分
複写倍率	等倍 1:1±0.5%以下 固定 拡大 1:1.154/1.224/1.414/2.000 縮小 1:0.866/0.816/0.707/0.500 固定任意 3種類設定可能 ズーム 25%~400%(0.1%単位で設定可能) 縦横独立変倍 25%~400%(0.1%単位で設定可能)				
給紙方式/給紙量	本体: ユニバーサルトレイ550枚×2段(64g/m ²) マルチ手差し: 165枚(64g/m ²)				
対応用紙坪量※4	本体: 52~256g/m ² マルチ手差し: 60~300g/m ²				
連続複写枚数	1~9,999枚				
両面コピー	ノンスタック方式、用紙サイズ: SRA3, A3~A5, B6タテ, A6タテ, はがき, A3ワイド(311×457mm), 対応用紙坪量: 52~256g/m ² ※5				
排紙容量	250枚 (C554/C454はオプションの排紙トレイOT-506装着時)				
電源	AC100V 15A (50/60Hz)				
最大消費電力	1.5kW以下				
大きさ(幅×奥×高)	615×685×921mm(本体+ADF)	615×685×779mm(原稿ガラス面まで)			
機械占有寸法(幅×奥)	937×685mm ※手差しを開いた状態				
質量	約101kg(本体+ADF)	約85kg(本体)			

※1: 封筒の種類、保紙、印刷環境によりシワや印刷不良が発生する場合があります。対応サイズは弊社ホームページでご確認ください。
 ※2: カラー出力時の場合は25秒以内
 ※3: A4ヨコ、等倍、第1給紙トレイ、原稿ガラス面からの読み取り
 ※4: 210g/m²以上の用紙に関しては十分な面量が得られない場合があります。また用紙種類により正しく印刷されない場合があります。インクジェット用紙は対応していません。
 ※5: 52~59g/m²、210g/m²以上の用紙に関しては十分な面量が得られない場合があります。

■自動両面同時読取り原稿送り装置 [DF-701] (C554/C454のみ標準装備)

適用機種	C554/C454: 標準装備 C364/C284/C224: オプション
原稿送り装置の種類	自動両面原稿送り装置
原稿の種類	普通紙・特殊紙 35~163g/m ² (片面)、50~163g/m ² (両面、湿載原稿)
原稿サイズ	最大A3(FAXモード時: 最大1,000mm)
原稿積載量	130枚(64g/m ² 紙) 同系列、異系列混載原稿対応
原稿交換速度 (A4ヨコ)	片面 カラー/モノクロ: 65枚/分 ※コピー時 両面 カラー/モノクロ: 110ページ/分
電源	本体より供給
大きさ(幅×奥行×高さ)	611×503×142mm
質量	約12kg

■プリンター機能(標準装備)

形式	内蔵型
連続プリント速度	本体仕様にする
解像度	1200dpi×1200dpi スムージング時1800dpi相当×600dpi
メモリー容量	2GB(2048MB)
ページ記述言語	PCL6, PostScript3互換, XPS, BM Links
内蔵フォント	PCL 日本語4書体 (HGゴシックB, HGPゴシックB, HGM明朝L, HGP明朝L)、欧文80書体 PS 日本語2書体 (HGゴシックB, HGM明朝L)、欧文137書体
対応プロトコル	TCP/IP, IPX/SPX (NDS対応), SMB (NetBEUI), LDP, IPP1.1, SNMP, AppleTalk
対応OS	PCL Windows XP/XP x64/Vista/Vista x64/7/7 x64/ Server 2003/Server 2003 x64/ Server 2008/Server 2008 x64/Server 2008 R2 PS Windows XP/XP x64/Vista/Vista x64/7/7 x64/ Server 2003/Server 2003 x64/ Server 2008/Server 2008 x64/Server 2008 R2 Mac OS9.2 (PPD)/X 10.2.3, 4.5, 6, 7 XPS Windows Vista/Vista x64/7/7 x64/Server 2008/Server 2008 x64/ Server 2008 R2
インターフェース	Ethernet 10Base-T/100Base-TX/1000Base-T USB2.0 (High-Speed)

本体標準価格(標準搬入設置料)〈税別〉

bizhub C554	2,450,000円(50,000円)
bizhub C454	2,150,000円(50,000円)
bizhub C364	1,500,000円(50,000円)
bizhub C284	1,210,000円(50,000円)
bizhub C224	1,080,000円(50,000円)

※上記搬入設置料はコニカミノルタビジネスソリューションズ株式会社設置した場合の実例です。
 ※特殊作業(クレーン車使用等)の場合は、別途料金が必となり得ます。

ご注意

※国内外で流通する紙幣、貨幣、政府発行の証券類、未使用の郵便切手、郵便はがき、政府発行の印紙類などをコピーすることは法律で禁止されています。
 ※著作権の目的となく複製している書籍・音楽・絵画・版画・地図・映画・図画・写真などの著作物は、個人的に、または家庭内その他、これに準ずる限られた範囲内で使用するためにコピーする以外は禁止されています。

※KONICA MINOLTAおよびKONICA MINOLTA GIVING SHAPE TO IDEASは日本およびその他の国におけるコニカミノルタホールディングス株式会社の登録商標または商標です。*bizhub, PageScope, Emperon, OS Remote Care, CSRC, 仕分け名人, i-Optionおよびデジタルトナーは、コニカミノルタビジネスソリューションズ株式会社登録商標または商標です。*WindowsおよびWindows Vistaは、米国Microsoft Corporationの米国およびその他の国における登録商標または商標です。*MacintoshおよびMac OSは、Apple Computer, Inc.の米国およびその他の国における登録商標または商標です。*iPhone, iPod touchは、Apple Inc.の米国およびその他の国における登録商標または商標です。*Phoneは、Apple Inc.の米国およびその他の国における登録商標または商標です。*AndroidおよびGoogle Playは、Google Inc.の商標または登録商標です。*Evernoteは、米国Evernote Corporationの米国およびその他の国における登録商標または商標です。*FeliCaはソニー株式会社の登録商標または商標です。*その他のブランド名および製品名は各社の登録商標または商標です。*製品の仕様・外観・価格は都合により予告なしに変更する場合があります。*本誌掲載の商品の色調は印刷のため実物と異なる場合があります。*本誌掲載の操作パネルの画面はハズコム合成です。*本誌掲載の価格には消費税は含まれておりません。*ご購入の際は別途申し受けます。*本体価格には、消耗品類、その他関連商品は含まれていません。*bizhubC554/C454/C364/C284/C224をご購入の際は保守サービスの契約を締結していただきます。詳細については販売担当までお問い合わせください。*保守サービスのために必要な補修用性能部品の最低保有期間は複写機の製造中止後7年間です。*このカタログに記載されている商品は国内仕様のため海外では使用できません。*万が一、HDDに不具合が発生した場合、蓄積されたデータが消失することがあります。データの消失による直接、間接の損害については責任を負いかねますので、あらかじめご了承ください。長期間保存の場合は、パソコンに引き取り、運用することを勧めます。

コニカミノルタビジネステクノロジーの生産事業所およびその生産関係会社の全てにおいてISO14001を取得しています。国内グループ販売会社の全拠点でも認証を取得しています。

〈国内総販売元〉

コニカミノルタ ビジネスソリューションズ株式会社
 〒103-0023 東京都中央区日本橋本町1丁目5番4号
 コニカミノルタ日本橋ビル

〈製造元〉

コニカミノルタ ビジネステクノロジー株式会社

■インターネットFAX機能(標準装備)

通信プロトコル	送信: SMTP, 受信: POP3, TCP/IP Simpleモード, Fullモードに対応
送信原稿サイズ	A3, B4, A4
解像度	モノクロ時: 200×100dpi, 200×200dpi, 400×400dpi, 600×600dpi カラー時: 200×200dpi, 400×400dpi, 600×600dpi
データフォーマット	モノクロ時: TIFF-F カラー時: TIFF (RFC3949のProfile-Cに準拠)
宛先登録	メールアドレスをワンタッチダイヤルに登録(最大200件)
同報(前次同報)	最大605宛先(インターネットFAXのみの場合: 最大505宛先)
データ圧縮方式	モノクロ時: MMR/MR/MH カラー時: JPEG

■スキャナー機能(標準装備)

形式	フルカラーキャナー
読取りサイズ	本体仕様にする
読取り解像度	600×600dpi, 400×400dpi, 300×300dpi, 200×200dpi
原稿読取り速度 (A4ヨコ、片面)※1	カラー/モノクロ: 80枚/分 (300dpi時)
両面同時読取り時 (A4ヨコ)※2	カラー/モノクロ: 160ページ/分 (300dpi時)
インターフェース	Ethernet 10Base-T/100Base-TX/1000Base-T
対応プロトコル	TCP/IP (FTP, SMB, SMTP, Web DAV) (IPv4/IPv6)
出力フォーマット	TIFF, JPEG, PDF, コンバットPDF, pptx, XPS, コンバットXPS, サーチャブルPDF, PDF/A, リニアアライズPDF
対応OS※3	Windows XP/XPx64/Vista/Vistax64/7/7x64

※1: 自動原稿送り装置使用時 (DF-701, DF-624) ※2: 両面同時読取り装置使用時 (DF-701) ※3: TWINドライバーの対応OS

寸法図(単位:mm)

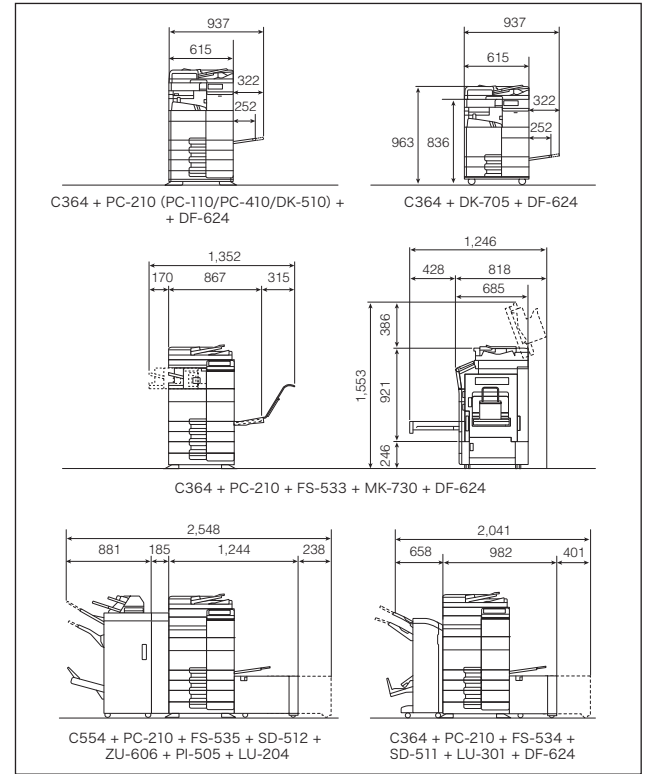

複写機・複合機・プリンターのサプライ製品の製品安全シート (MSDS, Material Safety Data Sheet) をインターネット上に掲載しております。お使いいただく前に内容をご確認ください。
<http://konicaminolta.jp/pr/msds/>



安全にお使いいただくために

●ご使用前に取扱説明書をお読みの上、正しくお使いください。●表示された正しい電源・電圧をお使いください。●アース接続を確実に行ってください。故障や漏電の場合、感電するおそれがあります。●水気、湿気、湯気、ほこり、油煙等の多い場所に設置しないでください。火災、感電、故障などの原因となることがあります。●給紙キャビネットおよび専用デスク装着時は必ず付属の固定脚を取付け設置してください。



このカタログには植物油インキを使用しています。

お問い合わせは、当社へ。

〈お問い合わせはフリーダイヤルでお気軽にどうぞ〉

〈お客様相談室〉 **0120-805039**

受付時間は土、日、祝日を除く 9:00~12:00, 13:00~17:00 でお受けします。

■おこたわり 確認のためお問い合わせ内容を録音させていただいております。ご了承下さい。
 消耗品・修理・保守・サービスに関するお問い合わせは、ご購入いただいた当社販売店へご連絡ください。

製品についての詳しい情報は、インターネットでご覧いただけます。 <http://bj.konicaminolta.jp>



KONICA MINOLTA

bizhub

C554/C454

本紙記載の価格、料金には消費税が含まれておりません。
ご購入の際は別途申し受けます。

オプションシステム & 価格表

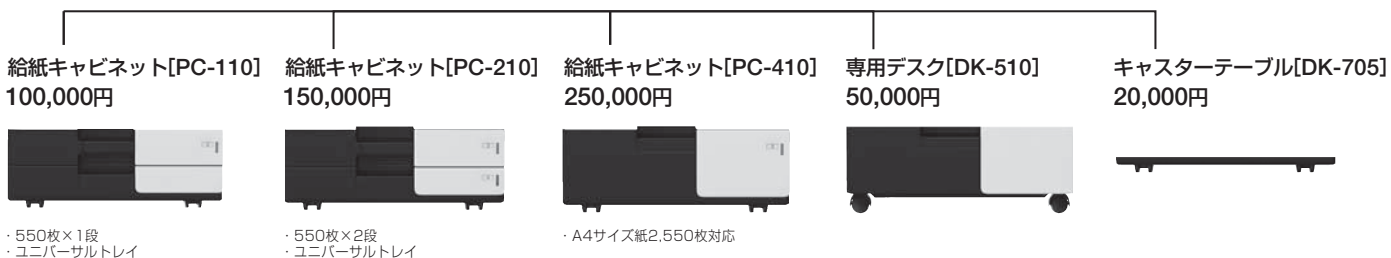
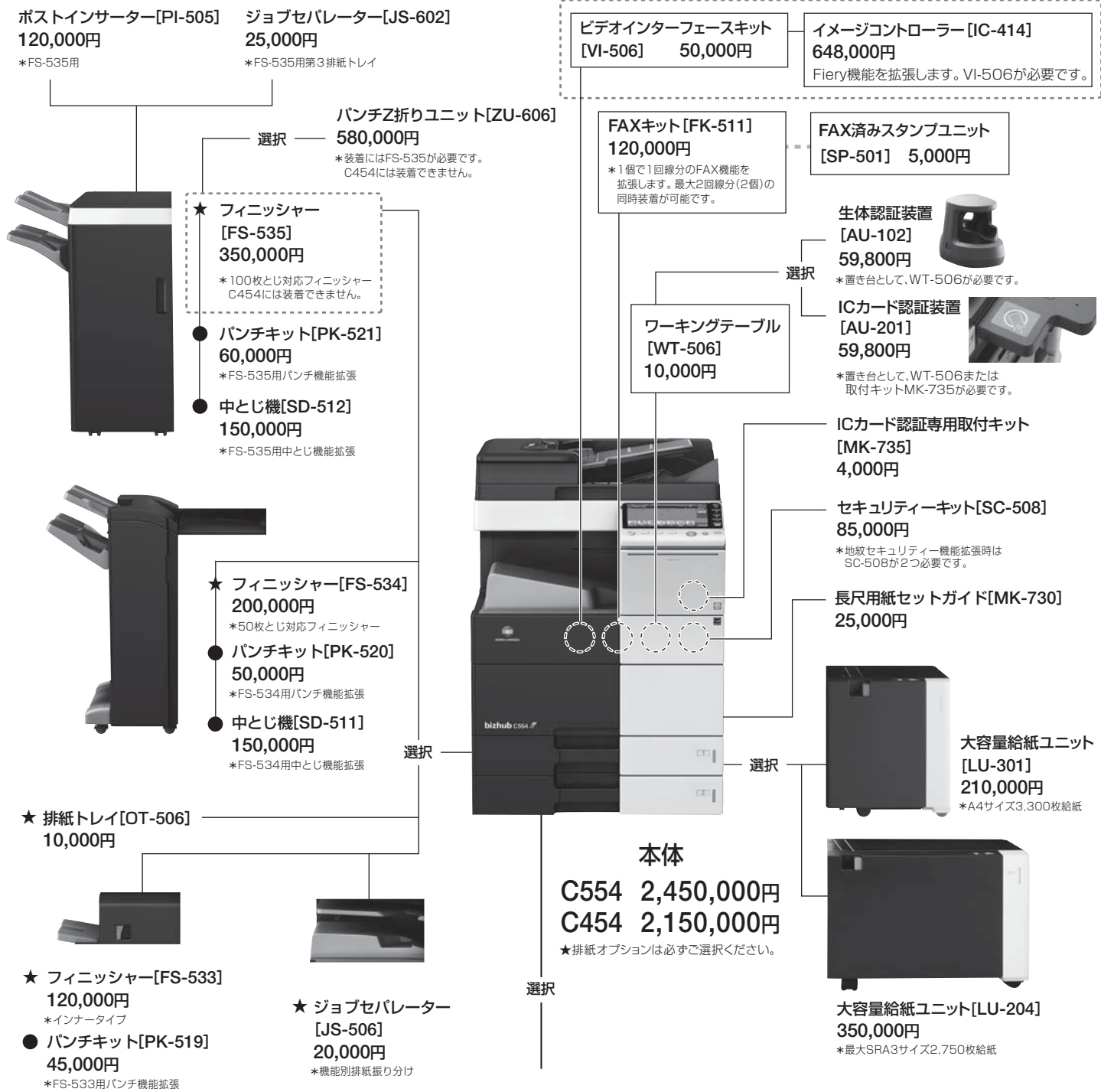

主なオプションの仕様

フィニッシャー FS-535

適用機種	C554
用紙サイズ	SRA3、A3、B4、A4、B5、A5、A6タテ、B6タテ、郵便はがき、封筒、インデックス紙、長尺紙
使用可能用紙	薄紙(52~59g/m ²)、普通紙(60~90g/m ²)、厚紙(91~300g/m ²)
トレイ容量 第1トレイ	薄紙、普通紙:200枚、厚紙:20枚、長尺紙
トレイ容量 第2トレイ	ソート、グループ A4、B5:3,000枚 A3、B4:1,500枚 厚紙:100枚
	仕分けソート/ 仕分けグループ ステープル A4、B5:3,000枚 A3、B4:1,500枚 A5:500枚
ステープルモード種類	2~9枚とじ:200部(A3、B4は50部) 10~20枚とじ:50部 21~30枚とじ:30部 31~40枚とじ:25部 41~50枚とじ:20部 51~60枚とじ:15部 61枚~100枚とじ:10部
ステープル枚数	奥1ヶ所、手前1ヶ所、センター2ヶ所
装着可能オプション	最大100枚(普通紙) PK-512、SD-512、JS-602、PI-505、ZU-606
電源	本体より供給
最大消費電力	105W以下(フルオプション時)
大きさ(幅×奥行×高さ)	724×710×1,025mm トレイ引出し時:881×710×1,025mm
質量	約63.5kg

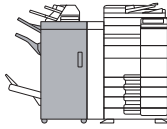

中とじ機 SD-512

適用フィニッシャー	FS-535(中とじ、中折り、三つ折り機能拡張)
用紙種類	薄紙(52~59g/m ²)、普通紙(60~90g/m ²)、厚紙(91~209g/m ²)*
用紙サイズ	中とじ/中折り:A3、B4、A4タテ(52~209g/m ²) 三つ折り:A4タテ(52~90g/m ²)
折り排紙トレイ容量	中とじ1~5枚:35冊 6~10枚:最大30冊(用紙の長さにより異なる) 11~20枚:15冊 中折り1~5枚:35冊 三つ折り1枚折り:50冊 2枚折り:40冊 3枚折り:30冊
中とじ枚数	最大20枚
折り枚数	中折り:最大5枚 三つ折り:最大3枚
電源	フィニッシャーより供給
大きさ(幅×奥行×高さ)	210×556×547mm
質量	約25.5kg

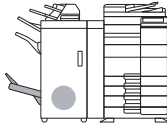

*厚紙は表紙1枚のみの対応

ポストインサーター PI-505

適用フィニッシャー	FS-535
用紙種類	普通紙、特殊紙(60~209g/m ²)
用紙サイズ	上段:A4、B5、A5 下段:A3、B4、A4、B5、A5、A3ワイド(311×457mm)
最大積載枚数	最大200枚
電源	フィニッシャーより供給
最大消費電力	30W以下
大きさ(幅×奥行×高さ)	511×635×220mm
質量	約10.5kg

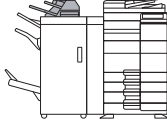

パンチZ折りユニット ZU-606

適用フィニッシャー	FS-535
パンチ穴数	2穴
パンチ対応用紙	60~90g/m ²
Z折り対応用紙	60~90g/m ²
パンチ対応用紙サイズ	A3、B4、A4、B5、A5
Z折り対応用紙サイズ	A3、B4
電源	AC100V 1.2A
最大消費電力	120W以下
大きさ(幅×奥行×高さ)	169×660×1,028mm
質量	約45kg

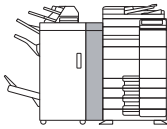

大容量給紙ユニット

型番	LU-204	LU-301
用紙種類	薄紙、普通紙、厚紙(52~256g/m ²)	薄紙、普通紙、厚紙(52~256g/m ²)
用紙サイズ	SRA3、A3、B4、A4	A4ヨコ
給紙容量	2,750枚(64g/m ²)	3,300枚(64g/m ²)
電源	本体より供給	本体より供給
最大消費電力	22W以下	22W以下
大きさ(幅×奥行×高さ)	629×556×405mm	367×528×405mm
質量	約25kg	約18kg

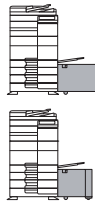

給紙キャビネット

型番	PC-110	PC-210	PC-410
用紙種類	薄紙/普通紙(52~90g/m ²)、厚紙(91~256g/m ²)		
用紙サイズ	A3~A5、B4~B5		A4ヨコ
給紙容量	550枚(64g/m ²)	550枚(64g/m ²)	2,550枚(64g/m ²)
	×1段	×2段	×1段
電源	本体より供給		
大きさ(幅×奥行×高さ)	615×652×246mm		
質量	約22kg	約24kg	約23kg



Fieryイメージコントローラー IC-414 *装着にはオプションのビデオインターフェイスキットVI-506が必要です。

適用	C554/C454
形式	内蔵型
連続プリント速度	本体仕様準ずる
解像度	1800dpi相当×600dpi
メモリー	2GB
HDD	160GB
ページ記述言語	Adobe PostScript3
内蔵フォント	日本語2書体(リウコンL-KL、中ゴシックBBB) 欧文136書体
対応プロトコル	Ethernet (Apple Talk、TCP/IP)、HTTP/HTTPS、SSL/TLS for HTTPS、SNMP v6、SMB、Port9100 (Bi-Directional)、IPP、LDAP、IPV6
対応OS	Windows XP/XP x64/Server2003/Server2003 x64/Vista/Vista x64/7/7 x64 Server2008/Server2008 x64 Mac X 10.3.9、10.4、10.5、10.6
インターフェース	10Base-T/100Base-TX/1000Base-T、USB

フィニッシャー FS-534

適用機種	C554/C454
用紙サイズ	SRA3、A3、B4、A4、B5、A5、A6タテ、B6タテ、郵便はがき、封筒、インデックス紙、長尺紙
使用可能用紙	薄紙(52~59g/m ²)、普通紙(60~90g/m ²)、厚紙(91~300g/m ²)
トレイ容量 第1トレイ	薄紙、普通紙:200枚、厚紙:20枚、長尺紙
トレイ容量 第2トレイ	ソート、グループ A4、B5:3,000枚 A3、B4:1,500枚 A5:500枚 厚紙:20枚
	仕分けソート/ 仕分けグループ ステープル 2~9枚とじ:100部 10~20枚とじ:50部 21~30枚とじ:30部 31~40枚とじ:25部 41枚以上:20部 厚紙20部
ステープルモード種類	奥1ヶ所、手前1ヶ所、センター2ヶ所
ステープル枚数	最大50枚(普通紙)
装着可能オプション	PK-520、SD-511
電源	本体より供給
最大消費電力	56W以下
大きさ(幅×奥行×高さ)	528×641×1,023mm トレイ引出し時:658×641×1,065mm
質量	約40kg

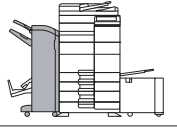

中とじ機 SD-511

適用フィニッシャー	FS-534(中とじ、中折り、三つ折り機能拡張)
用紙種類	薄紙(52~59g/m ²)、普通紙(60~90g/m ²)、厚紙(91~209g/m ²)*
用紙サイズ	中とじ/中折り:A3、B4、A4タテ(52~209g/m ²) 三つ折り:A4タテ(52~90g/m ²)
最大積載枚数	中とじ/中折り1~3枚:20部 4~10枚:10部 11~20枚:5部 三つ折り1枚:30部 2~3枚:10部
中とじ枚数	最大20枚
折り枚数	中折り:最大5枚 三つ折り:最大3枚
電源	フィニッシャーより供給
大きさ(幅×奥行×高さ)	210×556×547mm
質量	約24kg

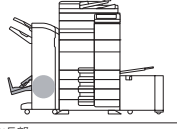

*厚紙は表紙1枚のみの対応

パンチキット

型番	PK-520	PK-521	PK-519
適用フィニッシャー	FS-534	FS-535	FS-533
パンチ穴数	2穴	2穴	2穴
パンチ紙坪量	52~300g/m ²	52~300g/m ²	52~157g/m ²
パンチ紙サイズ	A3、B4、A4、B5	A3、B4、A4、B5、A5	A3、B4、A4、B5
電源	フィニッシャーより供給	フィニッシャーより供給	フィニッシャーより供給
大きさ(幅×奥行×高さ)	61×492×142mm	146×639×234mm	110×484×203mm
質量	約1.8kg	約4.5kg	約3.2kg

フィニッシャー FS-533

適用機種	C554/C454
用紙サイズ	SRA3、A3、B4、A4、B5、A5、A6タテ、B6タテ、郵便はがき、封筒、インデックス紙、長尺紙
使用可能用紙	薄紙(52~59g/m ²)、普通紙(60~90g/m ²)、厚紙(91~300g/m ²)
トレイ容量	ソート、グループ 仕分けソート/ 仕分けグループ ステープル A4、B5:500枚(高さ73mm以下) A3、B4:250枚(高さ36mm以下) 厚紙:10枚
ステープルモード種類	奥1ヶ所(平行)、手前1ヶ所(平行)、センター2ヶ所
ステープル枚数	A4、B5:50部 A3、B4:30部
装着可能オプション	PK-519
電源	本体より供給
最大消費電力	40W以下
大きさ(幅×奥行×高さ)	473×584×195mm
質量	約12kg

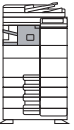

ジョブセパレーター JS-506

適用機種	C554/C454(本体排紙振分け)
用紙種類	薄紙(52~59g/m ²)、普通紙(60~90g/m ²)、厚紙(91~300g/m ²)、郵便はがき、封筒、インデックス紙、長尺紙(下段トレイに排紙)
用紙サイズ	上段トレイ SRA3、A3~A5、B6タテ、A6タテ、郵便はがき 下段トレイ SRA3、A3~A5、B6タテ、A6タテ、郵便はがき、長尺紙 仕分けグループ/ソート:A3~B5
最大積載枚数	上段トレイ 100枚(薄紙、普通紙) 下段トレイ 150枚(薄紙、普通紙)、20枚(厚紙、郵便はがき) 10枚(封筒)、1枚(長尺紙)
電源	本体より供給
最大消費電力	24W以下
大きさ(幅×奥行×高さ)	492×470×227mm
質量	約1.5kg



IPアドレスFAX *オプションのFAXキット装着時。

通信プロトコル	TCP/IP、SMTP
送信原稿サイズ	A3、B4、A4
解像度	200×200dpi、400×400dpi、600×600dpi
データフォーマット	モノクロ時:TIF-F、TIF-S カラー時:TIF、PDF
優先登録	IPアドレスをワンタッチダイヤルに登録(最大2000件)
同報(順次同報)	最大605宛先(宛先がIPアドレスFAXのみの場合:最大505宛先)

ファクス機能 *オプションのFAXキット装着時。

伝送規格	スーパーG3
適用回線	一般加入回線、ファクシミリ通信網
通信解像度	600×600dpi、16dot/mm×15.4line/mm、8dot/mm×7.7line/mm、8dot/mm×3.85line/mm
通信速度	33600/31200/28800/26400/24000/21600/19200/16800/14400/12000/9600/7200/4800/2400bps
符号化方式	JBIG、MMR、MR、MH
送信原稿サイズ	最大A3(長尺原稿最大1,000mm:自動原稿送り装置使用時)
記録サイズ	最大A3
伝送時間	2秒台*
短縮ダイヤル	2,000件
プログラムダイヤル	400件
グループ登録	100件
順次同報通信	最大600件

*A4判700文字程度の当社標準原稿を、標準画質(8dot/mm×3.85line/mm)でスーパーG3モード(ITU-T V.34準拠33.6kbps以上)、JBIG符号により送信した場合の時間です。

連携ソリューション製品価格表

*仕様・動作環境についてはホームページまたは各製品カタログをご覧ください。

■PageScope Enterprise Suite

商品名	標準価格(税別)
認証管理ソフト(PageScope Authentication Manager)	182,500円
集計管理ソフト(PageScope Account Manager)	107,500円
個人パネル設定ソフト(PageScope My Panel Manager)	57,500円
ユビキタスプリントソフト(PageScope My Print Manager)	75,500円
追加1デバイス・ライセンス(各ソフト専用)	15,500円
追加5デバイス・ライセンス(各ソフト専用)	67,500円
追加25デバイス・ライセンス(各ソフト専用)	250,000円

*追加デバイスライセンスは各アプリケーション毎に必要になります。
*保守サポートメニューも用意しております。
詳しくはPageScope Enterprise Suiteのカタログをご覧ください。

■PageScope Workware

商品名	標準価格(税別)
PageScope Workware (1ライセンス/DVD-ROM)	15,500円

*PageScope Workware はAdobe Acrobat X Standard版が同梱されています。

・サポート料金

保守項目	料金(税別)
ソフトウェアインストール料金	4,000円/ライセンス
操作教育指導料金	15,000円/1時間

*1訪問あたり別途基本料金がかかります。

追加ライセンス価格

商品名	標準価格(税別)
追加5ライセンス	67,500円
追加10ライセンス	128,000円
追加50ライセンス	600,000円
追加100ライセンス	1,120,000円

*追加ライセンスは基本パッケージとセットでご購入いただけます。

■i-Option

商品名	機能名称	標準価格(税別)	備考
ライセンスキット LK-101 v3	Webブラウザ機能	3,000円	機能使用時にはUK-204が必要です。
ライセンスキット LK-102 v3	PDF高度暗号化	45,000円	
ライセンスキット LK-104 v3	音声ガイド	15,000円	
ライセンスキット LK-105 v3	サーチャブルPDF	45,000円	
ライセンスキット LK-106	バーコードフォント	15,000円	
ライセンスキット LK-107	Unicodeフォント	15,000円	
ライセンスキット LK-108	OCRフォント	15,000円	
アップグレードキット UK-204	ライセンス用拡張メモリー	30,000円	

*ライセンスキットは各2,500円、アップグレードキットは5,000円それぞれ取付料を申し受けます。

■仕分け名人 V2 (オンプレミス版)

商品名	標準価格(税別)
仕分け名人 V2 基本機能版	30,000円
仕分け名人 V2 FAX連携版	50,000円
仕分け名人 V2 アップグレード版	20,000円

*ソフトウェアはダウンロードサイトからの提供となります。
インストール・アンインストールのライセンス認証時にインターネット環境が必要となります。

サポート項目	料金(税別)
ソフトウェアインストール料金	3,000円/ライセンス
操作教育指導料金	5,000円/30分

*1訪問あたり別途基本料金(10,000円)がかかります。

■仕分け名人 クラウド

商品名	料金(税別)
仕分け名人 クラウド 初期料金	25,000円
仕分け名人 クラウド 1年間ご利用料金	5,000円

*仕分け名人クラウドの機能はスキャン仕分け、FAX転送仕分けのみとなります。
またご利用頂くためにあらかじめオンラインストレージのアカウントが必要となります。詳しくは弊社ホームページをご覧ください。

■PageScope Mobile

PageScope Mobileはタブレット端末やスマートフォンから、PDF・画像ファイルを直接コニカミノルタ製複合機(bizhub)から印刷したり、スキャンして保存することができるアプリケーションです。

iPhone®/iPad™/iPod touch®はApp Storeより、Android™ OSはGoogle Playより無償ダウンロードできます。

*ダウンロードの際、通信費が別途必要です。 *詳しくは弊社ホームページをご覧ください。

クライアント環境設定料

サービス名	設定料金(税別)	サービス内容
プリンター出力セットアップ (LAN経由)	3,000円/1ソフトウェア・台	プリンタードライバーのインストールと設定、LPRソフト(WindowsのStandard TCP/IP Port含む)のインストールとポート設定(弊社出力機以外の場合は4,000円/台)但し、本体の設置料金にパソコン1台分のドライバーのインストール/設定/操作指導を含んでおりますので、2台目以降のセットアップ時の料金になります。
プリンタードライバーインストール (ローカル接続)	2,500円/1ソフトウェア・台	プリンタードライバーのインストールと設定
LPRソフトウェアインストール	2,500円/台	LPRソフト(WindowsのStandard TCP/IP Port含む)のインストールとポート設定
プリンター共有セットアップ	3,000円/台	ネットワーク内に設置されたプリンターの共有設定
Eメール設定	2,000円/台	1アカウントの追加と設定(MS-Outlookシリーズに限る)
スキャナー設定	2,500円/台	弊社複合機に関わる、Scan to SMBのクライアントパソコンの設定と複合機側のワンタッチの作成
スキャナー設定およびセキュリティソフトの設定	3,000円/台	弊社複合機に関わる、Scan to SMBのクライアントパソコンの設定と複合機側のワンタッチの作成、およびセキュリティソフトの設定変更

アプリケーションインストール料

サービス名	設定料金(税別)	サービス内容
ソフトウェアインストール (単体アプリケーション)	3,000円/台	1ソフトウェアのインストールと動作確認
ソフトウェアインストール (総合ソフトウェア)	4,000円/台	MS-Officeのインストールと動作確認
	6,000円/台	基本CD-ROM
	3,000円/台	付属CD-ROM
ソフトウェアインストール	2,000円/1ソフトウェア・台	MS-Officeのアンインストール(アンインストール機能付のものに限る)
バンドルソフトウェアインストール	2,500円/1ソフトウェア・台	弊社出力機バンドルソフトウェアのインストール設定と接続の確認 (弊社複合機に関わるScan to HDDおよびScan to FTPのクライアントパソコンの設定を含む)
セキュリティソフトウェアインストール	5,000円/1ソフトウェア・台	セキュリティソフトウェア(Norton Anti Virus、ウイルスバスター等)のインストールと設定

*上記のオプション取付料金、クライアント環境設定料およびアプリケーションインストール料は、コニカミノルタビジネスソリューションズ株式会社設置した場合の実費例です。

■本体標準価格 bizhub C554 …………… 2,450,000円(標準搬入設置料金50,000円)〈税別〉
 bizhub C454 …………… 2,150,000円(標準搬入設置料金50,000円)〈税別〉

オプション		価格(税別)	取付料金(税別)	備考
給紙キャビネット	PC-110	100,000円	5,000円	550枚×1段、ユニバーサルトレイ
給紙キャビネット	PC-210	150,000円	5,000円	550枚×2段、ユニバーサルトレイ
給紙キャビネット	PC-410	250,000円	5,000円	A4サイズ紙2,550枚対応
専用デスク	DK-510	50,000円	2,000円	
キャストテーブル	DK-705	20,000円	2,000円	FS-535/FS-534は同時装着できません。
大容量給紙ユニット(A4)	LU-301	210,000円	5,000円	A4サイズ3,300枚給紙
大容量給紙ユニット(A3)	LU-204	350,000円	5,000円	最大SRA3サイズ2,750枚給紙
排紙トレイ★	OT-506	10,000円	2,000円	
フィニッシャー★	FS-533	120,000円	5,000円	インナータイプ
パンチキット	PK-519	45,000円	2,500円	FS-533用パンチ機能拡張
ジョブセパレーター★	JS-506	20,000円	2,000円	機能別排紙振り分け
フィニッシャー(C554用)★	FS-535	350,000円	5,000円	100枚と対応フィニッシャー C454には装着できません。
ポストインサーター	PI-505	120,000円	5,000円	FS-535用
ジョブセパレーター	JS-602	25,000円	2,000円	FS-535用第3排紙トレイ
中とじ機	SD-512	150,000円	10,000円	FS-535用中とじ機能拡張
パンチキット	PK-521	60,000円	5,000円	FS-535用パンチ機能拡張
パンチZ折りユニット	ZU-606	580,000円	10,000円	装着にはFS-535が必要です。C454には装着できません。
フィニッシャー★	FS-534	200,000円	5,000円	50枚と対応フィニッシャー
中とじ機	SD-511	150,000円	10,000円	FS-534用中とじ機能拡張
パンチキット	PK-520	50,000円	2,500円	FS-534用パンチ機能拡張
長尺用紙セットガイド	MK-730	25,000円	—	
イメージコントローラー	IC-414	648,000円	10,000円	Adobe PostScript3対応。装着にはVI-506が必要です。
ビデオインターフェースキット	VI-506	50,000円	—	IC-414接続用
FAXキット	FK-511	120,000円	10,000円	スーパーG3FAX/IPアドレスFAX機能拡張 2回線増設時はFK-511がもう一つ必要です。
FAXハンドセット	Type-B	11,000円	—	置き台としてWT-506が必要です。
FAX済みスタンプユニット	SP-501	5,000円	1,000円	SP-501の交換用、約10,000回×1個
交換スタンプ		1,100円	—	地紋セキュリティ機能拡張時はSC-508が2つ必要です。
セキュリティキット	SC-508	85,000円	5,000円	取付料金は2つ装着時の価格です。 LK-104音声ガイド用
デバイス接続I/Fキット	EK-606	25,000円	2,500円	LK-104音声ガイド/Bluetooth対応用
デバイス接続I/Fキット	EK-607	35,000円	2,500円	置き台としてWT-506が必要です
生体認証装置	AU-102	59,800円	2,500円	置き台としてWT-506または取付キットMK-735が必要です。
ICカード認証装置	AU-201	59,800円	2,500円	本体内蔵ICカード認証装置取付キット
ICカード認証専用取付キット	MK-735	4,000円	2,500円	
ワーキングテーブル	WT-506	10,000円	—	給紙キャビネット用
防湿ヒーターキット	HT-509	15,000円	2,500円	スキャナー部用防湿ヒーター利用時HT-510と
防湿ヒーター(ヒーター部)	HT-510	11,300円	2,500円	MK-719がセットが必要です。
防湿ヒーター(電源部)	MK-719	23,000円	2,500円	LU-204/301用防湿ヒーター電源ユニット
電源トランスキット	TK-101	35,000円	2,500円	5,000針×3 (FS-535用)
ステープル針	MS-10A	8,250円	—	5,000針×3 (FS-533/534、SD-511/512用)
ステープル針	SK-602	4,800円	—	
FeliCaカード		オープン価格	—	
MIFARE (UID) カード		オープン価格	—	

★排紙オプションは必ずご選択ください。 *オプション複数取付の場合は、それぞれの取付料を申し受けます。

保守サービス

C554/C454をご購入の際には、保守サービスシステムとしてチャージシステム契約またはスポットシステム契約のいずれかを選択していただきます。

■チャージシステム

機械を常に最良の状態でお使いいただく事を目的として、トラブルを事前に防ぎ、また万一の時に迅速な保守サービスを実施するシステムです。

チャージシステム料金

フルカラーコピー/フルカラープリント/モノカラー・2色カラー/モノクロモードの各月間カウント料金の合計をご請求させていただきます。合計金額が最低料金を下回る場合は、最低料金をご請求させていただきます。

最低料金	C554				
	10,000円				
モード	フルカラーコピー	フルカラープリント	モノカラー2色カラー	モノクロ	
月間出力枚数	カウント料金			月間出力枚数	カウント料金
1~1,000	40円	35円	15円	1~2,000	7.0円
1,001~3,000	35円	30円	10円	2,001~5,000	6.5円
3,001~	30円	25円	10円	5,001~10,000	6.0円
				10,001~	5.5円

*左記料金には、イメージングユニットの貸与料、部品の交換・調整に必要な費用やトナーが含まれています。

*モノカラー・2色カラーモードには、モノカラーコピーおよび2色カラーコピー/プリントが、モノクロモードにはモノクロコピー/プリントがカウントされます。

*ご請求は、カウンター数値から算出され、1ヶ月単位で行います。(但し、通過減方式により、各モードごと、各層の料金帯を必ず通過し計算いたします。)

*契約有効期間は、ご契約日より5年とし、5年経過後は「料金改定プラン」または「更新期間追加料金プラン」から1年毎に契約更新をしていただきます。

<料金改定プラン>

・ご契約時点のチャージ料金より6年目は8%、7年目は12%アップさせていただきます。

<更新期間追加料金プラン:追加保守料金(税別)>

・訪問出張作業のご要請の都度、10,000円を追加保守料金として申し受けます。また、部品代も別途請求させていただきます。

上記更新プランのいずれもお申込みされない場合は、スポットシステムをご選択ください。

*推奨紙は、コニカミルタCFペーパー(カラー画像)、コニカミルタJペーパー(モノクロ画像)となります。

■スポットシステム

機械の修理とイメージングユニット、トナー、部品、その他の関連製品の供給および交換をお客様のご要請の都度、有償でお引き受けするシステムです。イメージングユニット、トナー、部品、その他の商品をお買い上げいただけます。詳細につきましては、販売担当者にお問合せください。

最低料金	C454			
	6,000円			
モード	フルカラーコピー	フルカラープリント	モノカラー2色カラー	モノクロ
月間出力枚数	カウント料金			
1~1,000	40円	35円	25円	8円
1,001~3,000	35円	30円	20円	7円
3,001~	30円	25円	20円	6円

〈国内総販売元〉

コニカミルタ ビジネスソリューションズ株式会社
 〒103-0023 東京都中央区日本橋本町1丁目5番4号
 コニカミルタ日本橋ビル

〈製造元〉

コニカミルタ ビジネステクノロジー株式会社



KONICA MINOLTA

bizhub

C364/C284/C224

本紙記載の価格、料金には消費税が含まれておりません。
ご購入の際は別途申し受けます。

オプションシステム & 価格表



★自動両面同時読取り
原稿送り装置 [DF-701]
280,000円



★自動両面原稿送り装置
[DF-624]
180,000円



★オリジナルカバー
[OC-511]
10,000円



●フィニッシャー [FS-534]
200,000円
*50枚とじ対応フィニッシャー

●パンチキット [PK-520]
50,000円
*FS-534用パンチ機能拡張

●中とじ機 [SD-511]
150,000円
*FS-534用中とじ機能拡張



●フィニッシャー [FS-533]
120,000円
*インナータイプ

●パンチキット [PK-519]
45,000円
*FS-533用パンチ機能拡張



●ジョブセパレーター [JS-506]
20,000円
*機能別排紙振り分け

*C224は装着できません

ビデオインターフェースキット
[VI-506] 50,000円

イメージコントローラー [IC-414]
648,000円

Fiery機能を拡張します。VI-506が必要です。

FAXキット [FK-511]
120,000円

*1個で1回線分のFAX機能を
拡張します。最大2回線分(2個)の
同時装着が可能です。

FAX済みスタンプユニット
[SP-501] 5,000円

生体認証装置
[AU-102]
59,800円



*置き台として、WT-506が必要です。

ICカード認証装置
[AU-201]
59,800円



*置き台として、WT-506または
取付キットMK-735が必要です。

ワーキングテーブル [WT-506]
10,000円

ICカード認証専用取付キット
[MK-735]
4,000円

セキュリティキット [SC-508]
85,000円

*地紋セキュリティ機能拡張時、DF-701装着の場合は
SC-508が2つ、DF-624装着の場合は1つ必要です。

長尺用紙セットガイド [MK-730]
25,000円



本体

C364 1,500,000円
C284 1,210,000円
C224 1,080,000円

★原稿給紙オプションは必ずご選択ください。

給紙キャビネット [PC-110]
100,000円



・550枚×1段
・ユニバーサルトレイ

給紙キャビネット [PC-210]
150,000円



・550枚×2段
・ユニバーサルトレイ

給紙キャビネット [PC-410]
250,000円



・A4サイズ紙2,550枚対応

専用デスク [DK-510]
50,000円



キャスターテーブル [DK-705]
20,000円



主なオプションの仕様

自動両面同時読取り原稿送り装置 DF-701

適用機種	C364/C284/C224	
原稿送り装置の種類	自動両面原稿送り装置	
原稿の種類	普通紙・特殊紙 35~163g/m ² (片面)、 50~163g/m ² (両面、混載原稿)	
原稿サイズ	最大A3(FAXモード時:最大1,000mm)	
原稿積載量	130枚(64g/m ² 紙) 同系列、異系列混載原稿対応	
原稿交換速度(A4ヨコ)	片面	カラー/モノクロ:55枚/分
※コピー時	両面	カラー/モノクロ:110ページ/分
電源	本体より供給	
大きさ(幅×奥行×高さ)	611×503×142mm	
質量	約12kg	

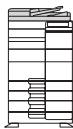

フィニッシャー FS-534

適用機種	C364/C284/C224	
用紙サイズ	SRA3, A3, B4, A4, B5, A5, A6タテ, B6タテ, 郵便はがき, 封筒, インデックス紙, 長尺紙	
使用可能用紙	薄紙(52~59g/m ²)、普通紙(60~90g/m ²)、厚紙(91~300g/m ²)	
トレイ容量 第1トレイ	薄紙、普通紙:200枚、厚紙:20枚、長尺紙	
トレイ容量 第2トレイ	ソート、グループ	A4, B5:3,000枚 A3, B4:1,500枚 A5:500枚 厚紙:20枚
	仕分けソート/仕分けグループ	A4, B5:3,000枚 A3, B4:1,500枚 A5:500枚 厚紙:20枚
	ステープル	2~9枚とじ:100部 10~20枚とじ:50部 21~30枚とじ:30部 31~40枚とじ:25部 41枚以上:20部 厚紙20部
ステープルモード種類	奥1ヶ所、手前1ヶ所、センター2ヶ所	
ステープル枚数	最大50枚(普通紙)	
装着可能オプション	PK-520, SD-511	
電源	本体より供給	
最大消費電力	56W以下	
大きさ(幅×奥行×高さ)	528×641×1,023mm	
	トレイ引出し時:658×641×1,065mm	
質量	約40kg	

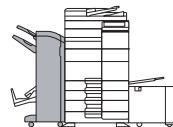

自動両面原稿送り装置 DF-624

適用機種	C364/C284/C224	
原稿送り装置の種類	自動両面原稿送り装置	
原稿の種類	普通紙・特殊紙 35~128g/m ² (片面)、 50~128g/m ² (両面、混載原稿)	
原稿サイズ	最大A3(FAXモード時:最大1,000mm)	
原稿積載量	130枚(64g/m ² 紙) 同系列、異系列混載原稿対応	
原稿交換速度(A4ヨコ)	片面	カラー/モノクロ:55枚/分
※コピー時	両面	カラー/モノクロ:26ページ/分
電源	本体より供給	
大きさ(幅×奥行×高さ)	611×503×127mm	
質量	約9kg	



中とじ機 SD-511

適用フィニッシャー	FS-534(中とじ、中折り、三つ折り機能拡張)	
用紙種類	薄紙(52~59g/m ²)、普通紙(60~90g/m ²)、厚紙(91~209g/m ²)*	
用紙サイズ	中とじ/中折り:A3, B4, A4タテ(52~209g/m ²) 三つ折り:A4タテ(52~90g/m ²)	
最大積載枚数	中とじ/中折り1~3枚:20部 4~10枚:10部 11~20枚:5部	三つ折り1枚:30部 2~3枚:10部
中とじ枚数	最大20枚	
折り枚数	中折り:最大5枚 三つ折り:最大3枚	
電源	フィニッシャーより供給	
大きさ(幅×奥行×高さ)	210×556×547mm	
質量	約24kg	

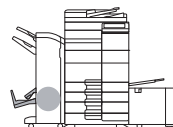

フィニッシャー FS-533

適用機種	C364/C284/C224	
用紙サイズ	SRA3, A3, B4, A4, B5, A5, A6タテ, B6タテ, 郵便はがき, 封筒, インデックス紙, 長尺紙	
使用可能用紙	薄紙(52~59g/m ²)、普通紙(60~90g/m ²)、厚紙(91~300g/m ²)	
トレイ容量	ソート、グループ 仕分けソート/ 仕分けグループ ステープル	A4, B5:500枚(高さ73mm以下) A3, B4:250枚(高さ36mm以下) 厚紙:10枚 A4, B5:50部 A3, B4:30部
ステープルモード種類	奥1ヶ所(平行)、手前1ヶ所(平行)、センター2ヶ所	
ステープル枚数	A4, B5:50部 A3, B4:30部	
装着可能オプション	PK-519	
電源	本体より供給	
最大消費電力	40W以下	
大きさ(幅×奥行×高さ)	473×584×195mm	
質量	約12kg	



パンチキット PK-520

適用フィニッシャー	FS-534	
パンチ穴数	2穴	
パンチ紙坪量	52~300g/m ²	
パンチ紙サイズ	A3, B4, A4, B5	
電源	フィニッシャーより供給	
大きさ(幅×奥行×高さ)	61×492×142mm	
質量	約1.8kg	

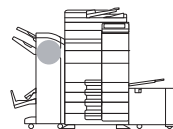

パンチキット PK-519

適用フィニッシャー	FS-533	
パンチ穴数	2穴	
パンチ紙坪量	52~157g/m ²	
パンチ紙サイズ	A3, B4, A4, B5	
電源	フィニッシャーより供給	
大きさ(幅×奥行×高さ)	110×484×203mm	
質量	約3.2kg	



ジョブセパレーター JS-506

適用機種	C364/C284/C224(本体排紙振分け)	
用紙種類	薄紙(52~59g/m ²)、普通紙(60~90g/m ²)、厚紙(91~300g/m ²)、郵便はがき、封筒、インデックス紙、長尺紙(下段トレイに排紙)	
用紙サイズ	上段トレイ	SRA3, A3~A5, B6タテ, A6タテ, 郵便はがき
	下段トレイ	SRA3, A3~A5, B6タテ, A6タテ, 郵便はがき, 長尺仕分けグループ/ソート:A3~B5
最大積載枚数	上段トレイ	100枚(薄紙、普通紙)
	下段トレイ	150枚(薄紙、普通紙)、20枚(厚紙、郵便はがき) 10枚(封筒)、1枚(長尺紙)
電源	本体より供給	
最大消費電力	24W以下	
大きさ(幅×奥行×高さ)	492×470×227mm	
質量	約1.5kg	



IPアドレスFAX *オプションのFAXキット装着時。

通信プロトコル	TCP/IP, SMTP	
送信原稿サイズ	A3, B4, A4	
解像度	200x200dpi, 400x400dpi, 600x600dpi	
データフォーマット	モノクロ時:TIFF-F, TIFF-S カラー時:TIFF, PDF	
宛先登録	IPアドレスをワンタッチダイヤルに登録(最大2000件)	
同報(順次同報)	最大605宛先(宛先がIPアドレスFAXのみの場合:最大505宛先)	

ファクス機能 *オプションのFAXキット装着時。

伝送規格	スーパー-G3	
通用回線	一般加入回線、ファクシミリ通信網	
通用解像度	600x600dpi, 16dot/mm×15.4line/mm, 8dot/mm×7.7line/mm, 8dot/mm×3.85line/mm	
通信速度	33600/31200/28800/26400/24000/21600/19200/16800/14400/12000/9600/7200/4800/2400bps	
符号化方式	JBIG, MMR, MR, MH	
送信原稿サイズ	最大A3(長尺原稿最大1,000mm:自動原稿送り装置使用時)	
記録サイズ	最大A3	
伝送時間	2秒台*	
短縮ダイヤル	2,000件	
プログラムダイヤル	400件	
グループ登録	100件	
順次同報通信	最大600件	

*A4判700文字程度の当社標準原稿を、標準的画質(8dot/mm×3.85line/mm)でスーパー-G3モード(ITU-T V.34準拠33.6kbps以上)、JBIG符号により送信した場合の時間です。

給紙キャビネット

型番	PC-110	PC-210	PC-410
用紙種類	薄紙/普通紙(52~90g/m ²)、厚紙(91~256g/m ²)		
用紙サイズ	A3~A5, B4~B5	A4ヨコ	
給紙容量	550枚(64g/m ²) ×1段	550枚(64g/m ²) ×2段	2,550枚(64g/m ²) ×1段
電源	本体より供給		
大きさ(幅×奥行×高さ)	615×652×246mm		
質量	約22kg	約24kg	約23kg



Fieryイメージコントローラー IC-414 *装着にはオプションのビデオインターフェースキットVI-506が必要です。

適用	C364, C284	
形式	内蔵型	
連続プリント速度	本体仕様による	
解像度	1800dpi相当×600dpi	
メモリー	2GB	
HDD	160GB	
ページ記述言語	Adobe PostScript3	
内蔵フォント	日本語2書体(リョウミン-KL, 中ゴシックBBB) 欧文136書体	
対応プロトコル	Ethernet (Apple Talk, TCP/IP), HTTP/HTTPS, SSL/TLS for HTTPS, SNMP v6, SMB, Port9100 (Bi-Directional), IPP, LDAP, IPV6	
対応OS	Windows XP/XP x64/Server2003/Server2003 x64/Vista/Vista x64/7/7 x64 Server2008/Server2008 x64 Mac X 10.3.9, 10.4, 10.5, 10.6	
インターフェース	10Base-T/100Base-TX/1000Base-T, USB	

連携ソリューション製品価格表

*仕様・動作環境についてはホームページまたは各製品カタログをご覧ください。

■PageScope Enterprise Suite

商品名	標準価格(税別)
認証管理ソフト(PageScope Authentication Manager)	182,500円
集計管理ソフト(PageScope Account Manager)	107,500円
個人パネル設定ソフト(PageScope My Panel Manager)	57,500円
ユビキタスプリントソフト(PageScope My Print Manager)	75,500円
追加1デバイス・ライセンス(各ソフト専用)	15,500円
追加5デバイス・ライセンス(各ソフト専用)	67,500円
追加25デバイス・ライセンス(各ソフト専用)	250,000円

*追加デバイスライセンスは各アプリケーション毎に必要になります。
*保守サポートメニューも用意しております。
詳しくはPageScope Enterprise Suiteのカタログをご覧ください。

■PageScope Workware

商品名	標準価格(税別)
PageScope Workware (1ライセンス/DVD-ROM)	15,500円

*PageScope WorkwareはAdobe Acrobat X Standard版が同梱されています。

・サポート料金

保守項目	料金(税別)
ソフトウェアインストール料金	4,000円/ライセンス
操作教育指導料金	15,000円/1時間

*1訪問あたり別途基本料金がかかります。

追加ライセンス価格

商品名	標準価格(税別)
追加5ライセンス	67,500円
追加10ライセンス	128,000円
追加50ライセンス	600,000円
追加100ライセンス	1,120,000円

*追加ライセンスは基本パッケージとセットでご購入いただきます。

■i-Option

商品名	機能名称	標準価格(税別)	備考
ライセンスキット LK-101 v3	Webブラウザ機能	3,000円	機能使用時にはUK-204が必要です。
ライセンスキット LK-102 v3	PDF高度暗号化	45,000円	
ライセンスキット LK-104 v3	音声ガイド	15,000円	
ライセンスキット LK-105 v3	サーチャブルPDF	45,000円	
ライセンスキット LK-106	バーコードフォント	15,000円	
ライセンスキット LK-107	Unicodeフォント	15,000円	
ライセンスキット LK-108	OCRフォント	15,000円	
アップグレードキット UK-204	ライセンス用拡張メモリー	30,000円	

*ライセンスキットは各2,500円、アップグレードキットは5,000円それぞれ取付料を申し受けます。

■仕分け名人 V2 (オンプレミス版)

商品名	標準価格(税別)
仕分け名人 V2 基本機能版	30,000円
仕分け名人 V2 FAX連携版	50,000円
仕分け名人 V2 アップグレード版	20,000円

*ソフトウェアはダウンロードサイトからの提供となります。
インストール・アンインストールのライセンス認証時にインターネット環境が必要となります。

サポート項目	料金(税別)
ソフトウェアインストール料金	3,000円/ライセンス
操作教育指導料金	5,000円/30分

*1訪問あたり別途基本料金(10,000円)がかかります。

■仕分け名人 クラウド

商品名	料金(税別)
仕分け名人 クラウド 初期料金	25,000円
仕分け名人 クラウド 1年間ご利用料金	5,000円

*仕分け名人クラウドの機能はスキャン仕分け、FAX転送仕分けのみとなります。
またご利用頂くためにあらかじめオンラインストレージのアカウントが必要となります。詳しくは弊社ホームページをご覧ください。

■PageScope Mobile

PageScope Mobileはタブレット端末やスマートフォンから、PDF・画像ファイルを直接コニカミノルタ製複合機(bizhub)から印刷したり、スキャンして保存することができるアプリケーションです。

iPhone®/iPad™/iPod touch®はApp Storeより、

Android™ OSはGoogle Playより無償ダウンロードできます。

*ダウンロードの際、通信費が別途必要です。 *詳しくは弊社ホームページをご覧ください。

クライアント環境設定料

サービス名	設定料金(税別)	サービス内容
プリンター出力セットアップ(LAN経由)	3,000円/1ソフトウェア・台	プリンタードライバーのインストールと設定、LPRソフト(WindowsのStandard TCP/IP Port含む)のインストールとポート設定(弊社出力機以外の場合は4,000円/台)但し、本体の設置料金にパソコン1台分のドライバーのインストール/設定/操作指導を含んでおりますので、2台目以降のセットアップ時の料金になります。
プリンタードライバーインストール(ローカル接続)	2,500円/1ソフトウェア・台	プリンタードライバーのインストールと設定
LPRソフトウェアインストール	2,500円/台	LPRソフト(WindowsのStandard TCP/IP Port含む)のインストールとポート設定
プリンター共有セットアップ	3,000円/台	ネットワーク内に設置されたプリンターの共有設定
Eメール設定	2,000円/台	1アカウントの追加と設定(MS-Outlookシリーズに限る)
スキャナー設定	2,500円/台	弊社複合機に関わる、Scan to SMBのクライアント/パソコンの設定と複合機側のワンタッチの作成
スキャナー設定およびセキュリティソフトの設定	3,000円/台	弊社複合機に関わる、Scan to SMBのクライアント/パソコンの設定と複合機側のワンタッチの作成、およびセキュリティソフトの設定変更

アプリケーションインストール料

サービス名	設定料金(税別)	サービス内容
ソフトウェアインストール(単体アプリケーション)	3,000円/台	1ソフトウェアのインストールと動作確認
ソフトウェアインストール(総合ソフトウェア)	4,000円/台	MS-Officeのインストールと動作確認
	6,000円/台	基本CD-ROM
	3,000円/台	付属CD-ROM
ソフトウェアアンインストール	2,000円/1ソフトウェア・台	MS-Officeのアンインストール(アンインストール機能付のものに限る)
バンドルソフトウェアインストール	2,500円/1ソフトウェア・台	弊社出力機バンドルソフトウェアのインストール設定と接続の確認 (弊社複合機に関わるScan to HDDおよびScan to FTPのクライアント/パソコンの設定を含む)
セキュリティソフトウェアインストール	5,000円/1ソフトウェア・台	セキュリティソフトウェア(Norton Anti Virus、ウイルスバスター等)のインストールと設定

*上記のオプション取付料金、クライアント環境設定料およびアプリケーションインストール料は、コニカミノルタビジネスソリューションズ株式会社が設置した場合の実費例です。

■**本体標準価格 bizhub C364 …………… 1,500,000円(標準搬入設置料金50,000円)〈税別〉**
bizhub C284 …………… 1,210,000円(標準搬入設置料金50,000円)〈税別〉
bizhub C224 …………… 1,080,000円(標準搬入設置料金50,000円)〈税別〉

オプション		価格(税別)	取付料金(税別)	備考
自動両面同時取り原稿送り装置★	DF-701	280,000円	4,000円	
自動両面原稿送り装置★	DF-624	180,000円	4,000円	
オリジナルカバー★	OC-511	10,000円	—	
給紙キャビネット	PC-110	100,000円	5,000円	550枚×1段、ユニバーサルトレイ
給紙キャビネット	PC-210	150,000円	5,000円	550枚×2段、ユニバーサルトレイ
給紙キャビネット	PC-410	250,000円	5,000円	A4サイズ紙2,550枚対応
専用デスク	DK-510	50,000円	2,000円	
キャスターテーブル	DK-705	20,000円	2,000円	FS-534は同時装着できません。
フィニッシャー	FS-533	120,000円	5,000円	インナータイプ
パンチキット	PK-519	45,000円	2,500円	FS-533用パンチ機能拡張
ジョブセパレーター	JS-506	20,000円	2,000円	機能別排紙振り分け
フィニッシャー	FS-534	200,000円	5,000円	50枚と対応フィニッシャー
中とじ機	SD-511	150,000円	10,000円	FS-534用中とじ機能拡張
パンチキット	PK-520	50,000円	2,500円	FS-534用パンチ機能拡張
長尺用紙セットガイド	MK-730	25,000円	—	
イメージコントローラー	IC-414	648,000円	10,000円	Adobe PostScript3対応。VI-506が必要です。(C224には装着できません)
ビデオインターフェースキット	VI-506	50,000円	—	IC-414接続用
FAXキット	FK-511	120,000円	10,000円	スーパーG3FAX/IPアドレスFAX機能拡張 2回線増設時はFK-511がもう一つ必要です。
FAXハンドセット	Type-B	11,000円	—	置き台としてWT-506が必要です。
FAX済みスタンプユニット	SP-501	5,000円	1,000円	
交換スタンプ		1,100円	—	SP-501の交換用、約10,000回×1個
セキュリティキット	SC-508	85,000円	5,000円	地紋セキュリティ機能拡張時、DF-701装着の場合はSC-508が2つ、DF-624装着の場合は1つ必要です。取付料金は変わりません。
デバイス接続I/Fキット	EK-606	25,000円	2,500円	LK-104音声ガイド用
デバイス接続I/Fキット	EK-607	35,000円	2,500円	LK-104音声ガイド/Bluetooth対応用
生体認証装置	AU-102	59,800円	2,500円	置き台としてWT-506が必要です。
ICカード認証装置	AU-201	59,800円	2,500円	置き台としてWT-506または取付キットMK-735が必要です。
ICカード認証専用取付キット	MK-735	4,000円	2,500円	本体内蔵型ICカード認証装置取付キット
ワーキングテーブル	WT-506	10,000円	—	
アシストハンドル	AH-101	20,000円	—	
防湿ヒーターキット	HT-509	15,000円	2,500円	給紙キャビネット用
防湿ヒーター(ヒーター部)	HT-510	11,300円	2,500円	スキャナー部用防湿ヒーター利用時HT-510と
防湿ヒーター(電源部)	MK-719	23,000円	2,500円	MK-719がセットで必要です。
ステーブル針	SK-602	4,800円	—	5,000針×3(FS-533/534、SD-511用)
FeliCaカード		オープン価格	—	
MIFARE (UID) カード		オープン価格	—	

★原稿給紙オプションは必ずご選択ください。 *オプション複数取付の場合は、それぞれの取付料を申し受けます。

■ 保守サービス

C364/C284/C224をご購入の際は、保守サービスシステムとしてチャージシステム契約またはスポットシステム契約のいずれかを選択していただけます。

■チャージシステム

機械を常に最良の状態でお使いいただく事を目的として、トラブルを事前に防ぎ、また万一の時に迅速な保守サービスを実施するシステムです。

チャージシステム料金

フルカラーコピー/フルカラープリント/モノカラー・2色カラー/モノクロモードの各月間カウント料金の合計をご請求させていただきます。合計金額が最低料金を下回る場合は、最低料金をご請求させていただきます。

最低料金	C364		C284		C224	
	4,000円		3,000円		2,000円	
モード	フルカラーコピー	フルカラープリント	モノカラー2色カラー	モノクロ		
月間出力枚数	カウント料金					
1~1,000	40円	35円	25円	8円		
1,001~3,000	35円	30円	20円	7円		
3,001~	30円	25円	20円	6円		

*左記料金には、イメージングユニットの貸与料、部品の交換・調整に必要な費用やトナーが含まれています。

*モノカラー・2色カラーモードには、モノカラーコピーおよび2色カラーコピー/プリントが、モノクロモードにはモノクロコピー/プリントがカウントされます。

*ご請求は、カウンター数値から算出され、1ヶ月単位で行います。(但し、通過通減方式により、各モードごと、各層の料金帯を必ず通過し計算いたします。)

*契約有効期間は、ご契約日より5年と、5年経過後は「料金改定プラン」または「更新期間追加料金プラン」から1年毎に契約更新をしていただけます。

＜料金改定プラン＞
 ・ご契約時点のチャージ料金より6年目は8%、7年目は12%アップさせていただきます。

＜更新期間追加料金プラン：追加保守料金(税別)＞

・訪問出張作業のご要請の都度、10,000円を追加保守料金として申し受けます。また、部品代も別途請求させていただきます。

上記更新プランのいずれもお申込みされない場合は、スポットシステムをご選択ください。

*推奨紙は、コニカミノルタCFペーパー(カラー画像)、コニカミノルタJペーパー(モノクロ画像)となります。

■スポットシステム

機械の修理とイメージングユニット、トナー、部品、その他の関連製品の供給および交換をお客様のご要請の都度、有償でお引き受けするシステムです。イメージングユニット、トナー、部品、その他の商品をお買い上げいただけます。詳細につきましては、販売担当者にお問合せください。

〈国内総販売元〉

コニカミノルタ ビジネスソリューションズ株式会社
 〒103-0023 東京都中央区日本橋本町1丁目5番4号
 コニカミノルタ日本橋ビル

〈製造元〉

コニカミノルタ ビジネステクノロジーズ株式会社